

El presente manual del operario incluye información para todos los modelos de la serie PW 3000 más algunas opciones y accesorios. Algunas ilustraciones e información podrían no aplicarse a su montacargas.



Usted es el componente principal.



ADVERTENCIA

La ley obliga a estar entrenado y certificado para operar este montacargas. (OSHA § 1910.178, Rev. 1999).

Ud. o las personas cercanas podrían sufrir serias lesiones, o incluso la muerte si no usa este montacargas correctamente.

Lea y siga las advertencias e instrucciones de este Manual* y las de la carretilla.

Una pasarela de carga puede moverse o caer mientras está sobre ella. O podría caer con el vehículo de un muelle. Las acidas desde los muelles o pasarelas de carga pueden producir lesiones graves o incluso la muerte. **Cerciórese de que está seguro.**

Revise la carretilla antes de comenzar a trabajar y asegúrese de que funcione correctamente.

* Pueden obtenerse copias adicionales de este Manual del Operario y de las etiquetas de la carretilla en Crown Equipment Corporation, New Bremen, Ohio 45869 EE.UU.

Todos los derechos reservados bajo convenciones de copyright internacionales y panamericanas.
Copyright 2005 Crown Equipment Corp.

Usted debe estar cualificado



LA LEY OBLIGA A ESTAR CUALIFICADO Y CERTIFICADO

Las leyes Federales indican que solo sea permitido conducir los montacargas industriales a conductores debidamente adiestrados y que su jefe deberá instruirle y certificar que usted está cualificado para conducir este montacargas industrial eléctrico. (OSHA § 1910.178, Rev. 1999)

No conduzca este montacargas en su lugar de trabajo hasta haber recibido la instrucción y certificación necesarias.

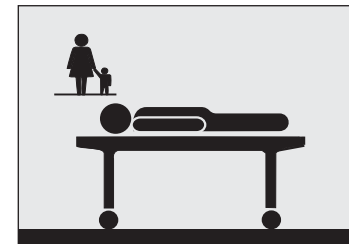
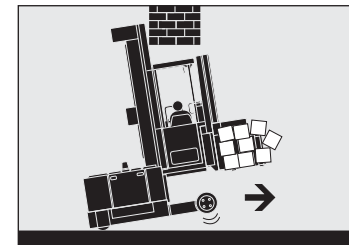

¡Podría morir o resultar gravemente herido si no está apropiadamente instruido para trabajar con este montacargas!

Tome precauciones

! Conozca los peligros



MIRE DONDE VA

Esté siempre al tanto de la zona a su alrededor y observe por dónde conduce. Tenga cuidado de no ser aplastado ni de quedar atrapado entre el montacargas y un objeto fijo (como paredes o postes).

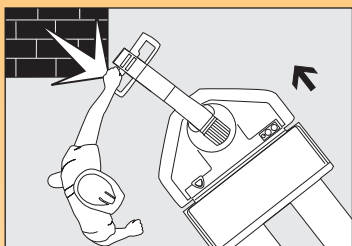

USE EL MONTACARGAS CON CUIDADO

- Tenga cuidado con los pies y las manos. Un pié o una mano atrapada entre el montacargas y un objeto fijo sería aplastado o incluso seccionado.



- Cuando se desplace con la unidad motriz delante, colóquese a un lado del montacargas. Asegúrese de que el montacargas no le golpeará en los talones o gemelos.
- Tenga cuidado de que el montacargas no le pise un pié. Al desplazarse con los tenedores delante, ponga ambas manos en el timón de control y tenga mucho cuidado al cambiar de sentido. Aparte los pies del montacargas.
- Mantenga el montacargas bajo su control en todo momento. Conduzca a una velocidad que le permita parar con seguridad. Sea incluso más cuidadoso en superficies irregulares o resbaladizas. No pase por encima de objetos en el suelo.
- Mueva el montacargas con suavidad y a una velocidad que le permita reaccionar ante una emergencia.

! Conozca los peligros

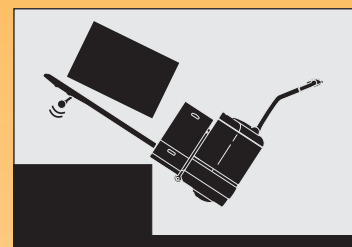

EVITE LAS CAÍDAS

Las caídas son accidentes muy serios; puede resultar aplastado o incluso morir. El mejor modo de prevenir lesiones es saber dónde está en cada momento y seguir las reglas de operación segura del montacargas.

- Tenga mucho cuidado cuando trabaje cerca de muelles, pasarelas o remolques.
- No se acerque al borde de los muelles o las rampas.
- Compruebe que las pasarelas sean seguras.
- Compruebe que las ruedas del remolque estén calzadas.



USE EL MONTACARGAS DE MODO SEGURO

- Aleje las manos y los pies de las piezas en movimiento como tenedores o ruedas.
- No se suba nunca en el montacargas ni permita que nadie lo haga. No existe ningún lugar seguro donde sentarse o estar de pié.
- Antes de abandonar el montacargas:
 - Baje los tenedores hasta el suelo.
 - Apague el montacargas usando la llave o desconecte la batería.

Advertencia	1
Usted debe estar cualificado	2
Tome precauciones	3
Índice	5
¿Qué contiene para usted?	6
Su apilador con conductor acompañante	7
Partes del montacargas	9
Placa de capacidades	11
Conexión y desconexión de corriente	13
Frenado	14
Elevación y descenso	15
Dirección y desplazamiento	16
Desplazamiento	17
Opciones adicionales	19
Comprobaciones diarias de seguridad	21
Sea un operario seguro	23
Mantenimiento de la batería	27
Etiquetas de advertencia	30

¿QUÉ CONTIENE PARA USTED?

Como mejor conozca su montacargas y sepa como utilizarlo, un mejor operario y más seguro será usted. He aquí algunas guías para usar este manual.

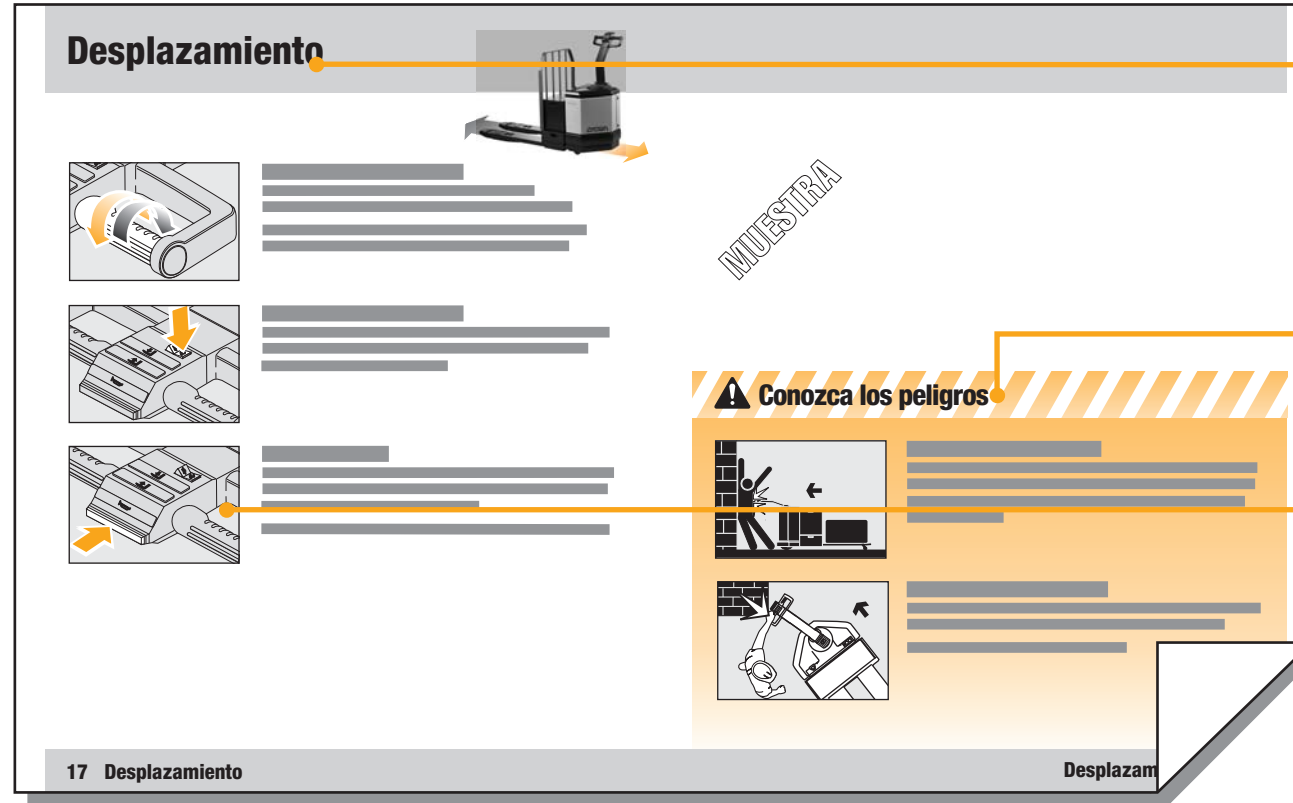

LOCALIZADORES RÁPIDOS

Además de la página "Índice" usted puede usar los encabezamientos de las páginas para localizar las materias. Algunas páginas tienen un dibujo del montacargas en una esquina mostrando los elementos o funciones tratados en esta página.

"CONOZCA LOS PELIGROS"

Busque y lea estas frases especiales. Encontrará información relativa a riesgos para su seguridad y sobre cómo evitarlos.

DIBUJOS DE CÓMO HACERLO

En muchas páginas encontrará dibujos y textos que la ayudarán a comprender cómo usar su montacargas de forma segura y productiva.

Su apilador con conductor acompañante

APILADOR CON CONDUCTOR ACOMPAÑANTE

Su apilador con conductor acompañante está ideado para llevar cargas por distancias cortas y para operar en espacios reducidos.

SU APILADOR NO ES UN AUTOMOVIL

Cargado puede pesar más que 3 automóviles.

- No gira de igual forma.
- No frena de igual forma.
- Ni acelera de igual manera.

CÓMO UTILIZAR SU MONTACARGAS

Tenedores delante

Al desplazarse con los tenedores delante, sujete el timón de control con las dos manos.

Al cambiar el sentido de la marcha, tenga cuidado con los pies.

Unidad motriz delante

Al desplazarse con la unidad motriz delante, manténgase a un lado del montacargas y ligeramente por delante de la unidad motriz. Para operar el timón de control, utilice la mano más cercana al montacargas.

Tenga cuidado con los pies.

No se interponga en el camino del montacargas.

FABRICADO SEGÚN NORMATIVAS

Su montacargas ha sido diseñado y construido siguiendo normas y pautas actualizadas de la industria y gubernamentales. Para más información, ver las siguientes:

- Instituto Americano sobre la Normativa Nacional (ANSI/ITSDF – American National Standards Institute) B56.1
- Ley sobre la Salud y la Seguridad Ocupacional (OSHA – Occupational Safety and Health Act) §1910.178, Rev. 1999
- Gabinete de aseguradores (UL – Underwriters Laboratory) 583
- Asociación Nacional contra la Prevención de Incendios (NFPA – National Fire Prevention Association) 505

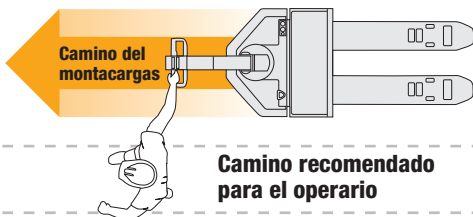
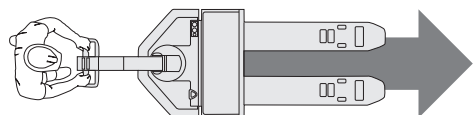
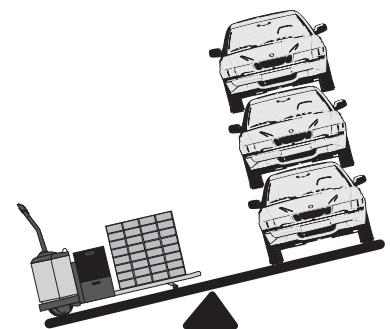

Partes del montacargas

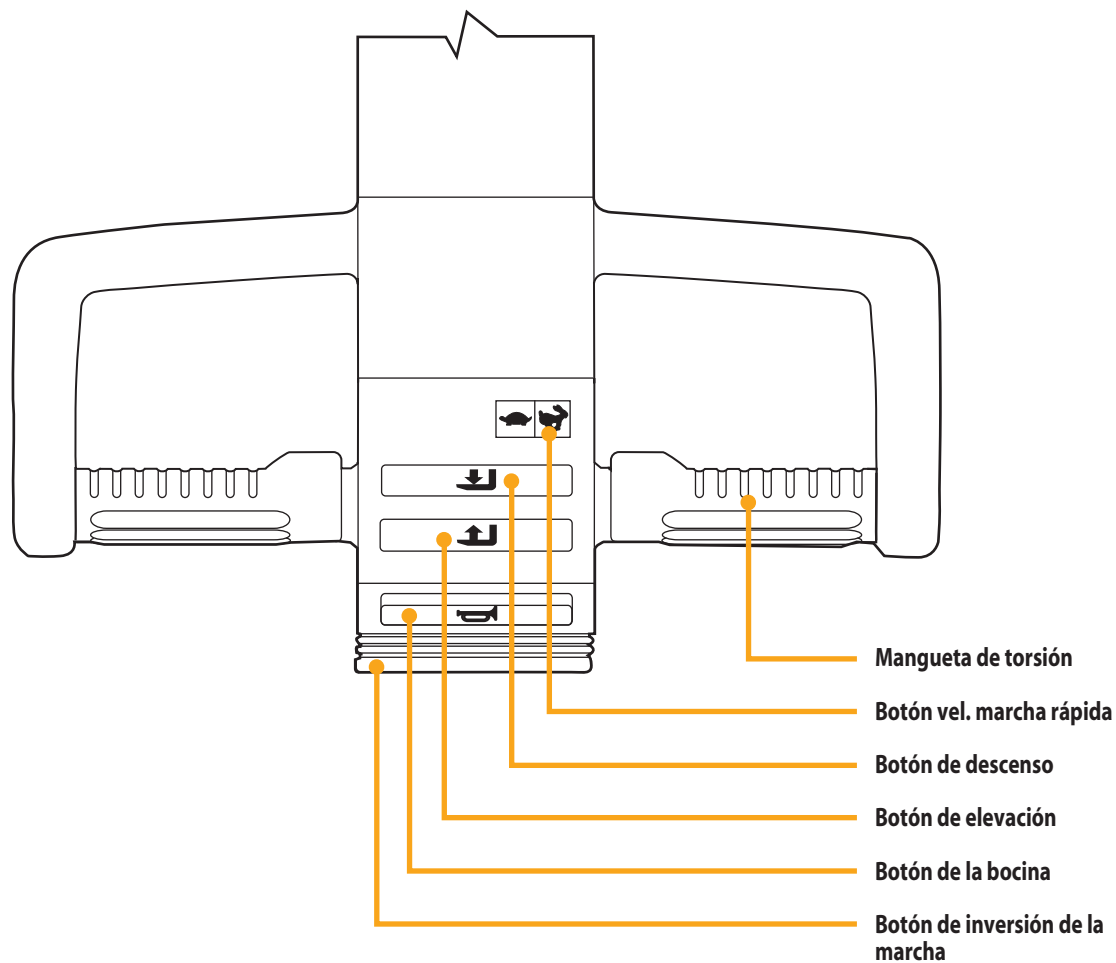

Placa de capacidades



INFORMACIÓN DE LA PLACA DE CAPACIDADES

La placa de capacidades está en la parte superior de la cubierta de la unidad motriz. Contiene:

- Información de capacidades
- Tipo de montacargas (indicación de protección contra incendio)
- Peso del montacargas (sin incluir la carga)
- Pendiente superable
- Información sobre la batería
- Información sobre el montacargas

PLACA DE CAPACIDADES (MUESTRA)

La información mostrada en esta placa no se aplica a su montacargas.

PW 3000 SERIES MUESTRA	Unidades de medida, k /mm (lb./pul.)		
	Capacidad con carga distr. uniform.	2720(6000)	Pend. máx. 5 %
	Peso de la carretilla con batería máx.	1250(2758)	Horas 6
	Peso de la carretilla sin batería ± 5%	615(1358)	AMP Hr. máx. 600
	Peso de batería		Tensión CC 24
	Min 370(815) Max 635(1400)		Tipo batería E
	Número de especificación de máquina	1234567890123456	Ancho entre ruedas de carga 330(12.9)
	Modelo número	PW3000XX	Truck Type E
	Número de serie	A1234567	
	Montacargas equipado según los requisitos básicos de ANSI/ITSDF B56.1 Crown Equipment Corporation New Bremen, Ohio 45869 USA		

¿CUAL ES LA CAPACIDAD DE SU MONTACARGAS?

La capacidad es la carga máxima que un montacargas puede levantar o desplazar. Consulte la placa de capacidades de su montacargas. Cerciérese de que usa las unidades de medida correctas.

Nota: La ANSI/ITSDF B56.1 exige que todos los datos sean dados primero en unidades métricas y después en unidades Británicas.



Conozca los peligros

CONOZCA SU CARGA

No supere la capacidad mostrada en la placa de capacidades del montacargas. Tenga cuidado cuando maneje cargas más largas, altas o anchas de lo normal. No maneje cargas inestables.

TIPO DE MONTACARGAS

Algunos tipos de montacargas no están permitidos en zonas donde existe riesgo de incendios. Vigile las zonas clasificadas. *Por ejemplo: No utilice un montacargas de las clases E o ES por una zona restringida a montacargas EE o EX.*

PESO DEL MONTACARGAS

Algunos muelles de carga, montacargas o suelos poseen una capacidad limitada. Compruebe el peso de su montacargas en la placa de capacidades. Acuérdesse de sumarle el peso de la carga que lleva en los tenedores. Cerciérese de que usa las unidades de medida correctas.

Conexión y desconexión de corriente

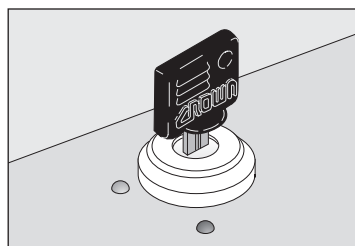

LLAVE DE CONTACTO

Para encender el montacargas gire la llave a ON (punto verde).

Para apagarlo gire la llave a OFF (punto rojo).

Ponga siempre la llave en OFF cuando abandone el montacargas.

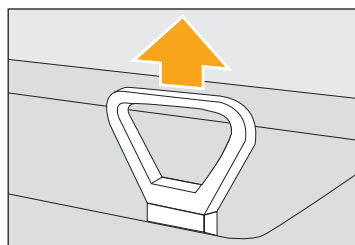

DESCONECTOR

Tire del asidero o el conector de la batería para desconectarla y cortar la corriente.

Siempre que el montacargas no funcione correctamente, desconecte la batería. La llave de contacto no corta toda la alimentación de corriente del montacargas.

No use el montacargas si no está funcionando correctamente. Informe del problema a su supervisor.

Frenado

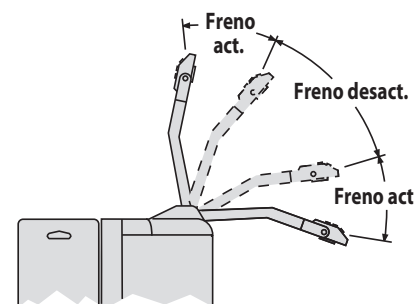

FRENADO

Para poner el freno, suba o baje el timón de control al máximo.

Al soltar el timón, éste vuelve automáticamente a la posición superior de frenado. Antes de empezar a trabajar, revise el frenado.

! Conozca los peligros



ASEGÚRESE DE QUE FUNCIONA EL FRENO

Compruebe el freno de su montacargas al iniciar su jornada de trabajo. Determine la distancia que transcurre hasta detenerse antes de empezar a trabajar.

Si en cualquier momento la distancia de frenado es demasiado grande para detenerse de forma segura, no utilice el montacargas. Informe del problema a su supervisor.

Elevación & Descenso

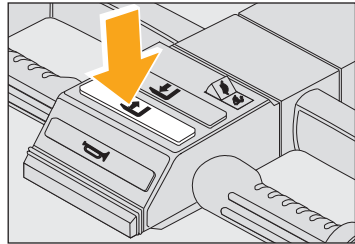

ELEVACIÓN

Mantenga el botón de ELEVACIÓN (RAISE) apretado hasta que los tenedores alcancen la altura deseada.

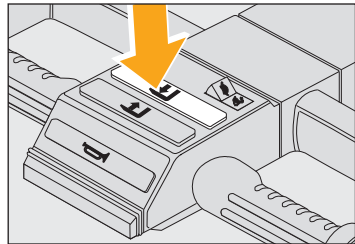

DESCENSO

Mantenga el botón de DESCENSO (LOWER) apretado hasta que los tenedores alcancen la altura deseada.

Dirección & Desplazamiento

DIRECCIÓN

La dirección del montacargas se controla moviendo el timón de control de un lado a otro. *Por ejemplo: La siguiente imagen muestra las direcciones de giro del montacargas al mover el timón de control a una posición aproximada a la indicada.*

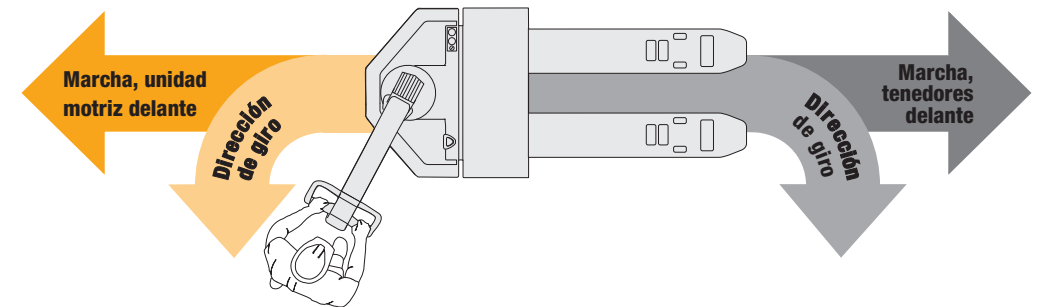

! Conozca los peligros

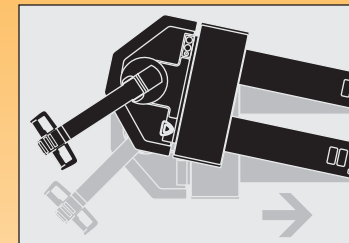

RADIO DE GIRO DE LA UNIDAD MOTRIZ

Tenga cuidado al girar cuando se esté desplazando con los tenedores delante. La unidad motriz gira justo por el lado opuesto. Asegúrese de que dispone de espacio suficiente y vigile que nadie se acerque.



DESACELERE ANTE DERRAMES Y EN SUELOS MOJADOS

Los derrames de polvo o líquido pueden hacer que el suelo esté resbaladizo. Desacelere para no perder el control de la dirección ni del frenado.

Tenga cuidado y calcule una mayor distancia de frenado.

No conduzca el montacargas sobre objetos en el suelo.

Desplazamiento

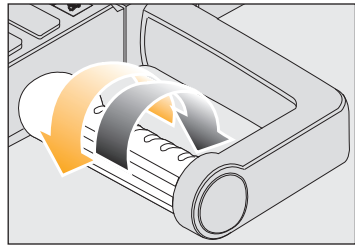

DESPLAZAMIENTO

Gire la parte superior de la mangueta de torsión en el sentido en que quiera desplazarse.

Cuanto más gire la mangueta desde la posición neutral, más rápido avanzará el montacargas.

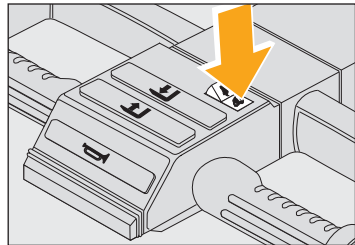

VELOCIDAD DE MARCHA RÁPIDA

Para avanzar más rápido, apriete el botón de velocidad de marcha rápida y gire la mangueta de torsión al máximo.

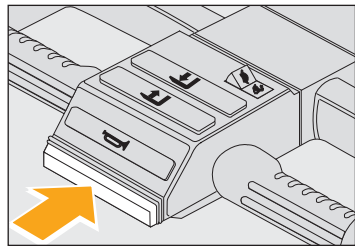

BOTÓN DE INVERSIÓN DE LA MARCHA

Si golpea el botón de inversión de la marcha accidentalmente al trabajar en un cuarto pequeño, el montacargas avanzará en la dirección de los tenedores hasta que se suelte el botón.

Tenga cuidado. El botón de inversión de la marcha no puede evitar todas las lesiones.



Conozca los peligros

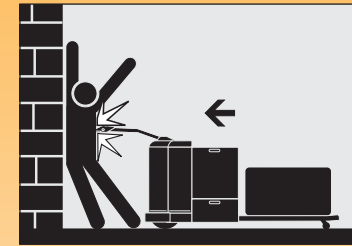

MIRE DONDE VA

Esté siempre al tanto de la zona a su alrededor y observe por dónde anda. Si se queda entre el montacargas y una pared u otro objeto fijo, podría quedar atrapado o incluso ser aplastado.

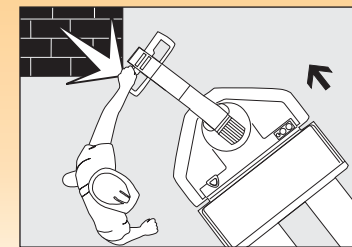

TENGA CUIDADO CON LOS PIES Y LAS MANOS

Un pie o una mano atrapada entre el montacargas y una pared, poste u otro objeto fijo, sería aplastado o incluso seccionado.

Aparte los pies de las ruedas. Nota: Es posible que su montacargas esté programado para apagarse después de un periodo de inactividad preestablecido.

Opciones adicionales



REJILLA DE APOYO PARA LA CARGA (OPCIONAL)

La rejilla de apoyo es muy útil para manejar cargas inestables o sin sujetar.

No ponga las manos ni los brazos por delante de la rejilla. La carga podría atraparlas o aplastarlas.

Existen dos tipos de rejillas de apoyo.

EXTRAÍBLE

Esta rejilla puede desmontarse y montarse según necesidad.

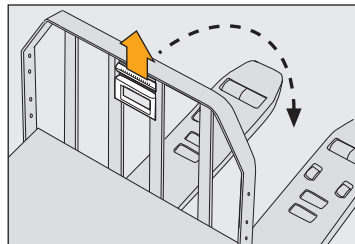

ABATIBLE

Para acceder a la batería, coja la rejilla por el asidero, levántela y luego abátala hacia delante. Al volver a colocar la rejilla de apoyo en posición vertical, asegúrese de bajar el asidero al máximo para evitar que la rejilla se abata sin querer.

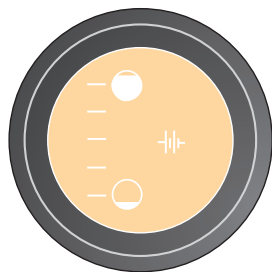

MEDIDOR DE CARGA DE LA BATERÍA (OPCIONAL)

La luz de la barra indica la carga restante en la batería. Una luz parpadeante le avisará cuando el nivel de carga sea bajo. Dos luces parpadeantes significan que es necesario cambiar o recargar la batería.

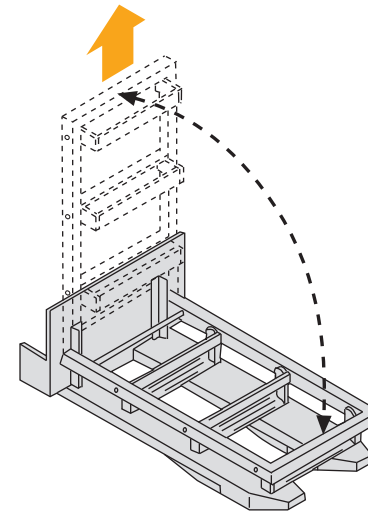

ADAPTADOR PARA RASTRAS (OPCIONAL)

Levante el adaptador para rastras hasta que puede moverlo hacia adelante y colocarlo sobre los tenedores.

Cuando vuelva a colocarlo en su posición vertical, asegúrese de que queda bien sujeto.



Conozca los peligros

LOS MONTACARGAS PARECIDOS PUEDEN SER DISTINTOS

Su compañía ha elegido las opciones más adecuadas para su lugar de trabajo.

Si alguna vez conduce otro montacargas, aunque se parezca al suyo, vaya con mucho cuidado. Es posible que los controles y opciones equipados no sean los mismos.

Comprobaciones diarias de seguridad



COMPRUEBE EL MONTACARGAS ANTES DE EMPEZAR A TRABAJAR

Debe cerciorarse de que el montacargas es seguro para ser utilizado.

1. Circule alrededor del montacargas y compruebe lo siguiente.

- Compruebe que la batería está cargada, el nivel de agua está bien y los tapones de ventilación están en su posición. No utilice una llama abierta para revisar la batería.
- Cerciórese de que los retenedores de la batería a ambos lados del montacargas están bien instalados.
- Asegúrese de que todas las ruedas están en condiciones correctas.
- Limpie las manguetas de torsión.
- Compruebe que ambos tenedores están rectos, y que no están agrietados ni muy desgastados.
- Compruebe que la rejilla de apoyo está bien sujeta en su lugar (si está incluida en el equipamiento del montacargas).
- Mire bajo el montacargas por si existen huellas de fugas de líquidos.
- Pruebe la bocina.
- Compruebe que funciona el desconector.
- Compruebe el funcionamiento suave de todos los controles.

2. Haga una prueba de conducción en una zona no congestionada.

- Compruebe todas las funciones hidráulicas.
- Revise la dirección.
- Conduzca lentamente el montacargas en ambas direcciones.
- Conduzca a plena velocidad en ambas direcciones, adelante y atrás.
- Compruebe las distancias de frenado marcha adelante y atrás. El tamaño de la carga y las condiciones del suelo pueden afectar a estas distancias.
- Determine la distancia que transcurre hasta detenerse antes de empezar a trabajar. Si la distancia de frenado es demasiado grande para detenerse de forma segura, no utilice el montacargas.

Si algo no parece estar correcto, no conduzca el montacargas. Informe del problema a su supervisor.

Usted puede obtener listas de comprobación de su distribuidor Crown (referencia OF-3772). Usando apropiadamente estas listas, puede alertarse al personal de servicio de la necesidad de realizar reparaciones.

Sea un operario seguro



*Usted es el
componente
principal.*



ASEGÚRESE DE ESTAR LISTO PARA CONDUCIR

- No use este montacargas a menos que esté debidamente instruido y certificado para ello.
- Asegúrese de haber comprendido de cómo funciona el montacargas, y los riesgos que conlleva. No conduzca el montacargas si tiene alguna duda al respecto.
- Conozca las capacidades de su montacargas. Cerciórese de que usa las unidades de medida correctas.
- No está permitido el uso de algunos montacargas en zonas donde exista algún riesgo de incendio. Asegúrese de que su montacargas dispone del tipo de protección de incendio para esa zona.
- Asegúrese de que sus manos y calzado están limpios y secos y de que su ropa es adecuada para el trabajo.

ASEGÚRESE DE QUE EL MONTACARGAS ESTÉ LISTO

- Inspeccione su montacargas antes de usarlo (ver páginas 21 y 22). Si no trabaja correctamente o algo está roto o deteriorado, informe del problema. No use el montacargas.
- En una zona abierta, compruebe los frenos. Haga la comprobación primero a baja velocidad y después más rápido. Determine la distancia de frenado antes de empezar a trabajar.

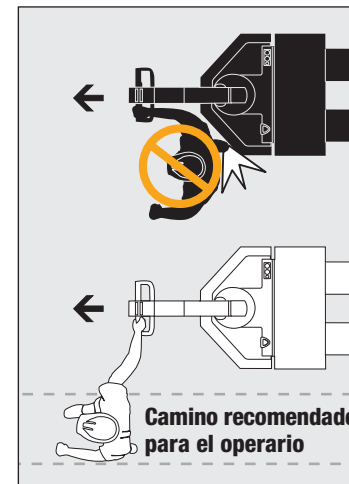
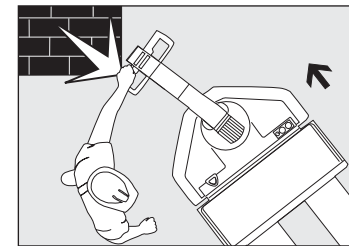
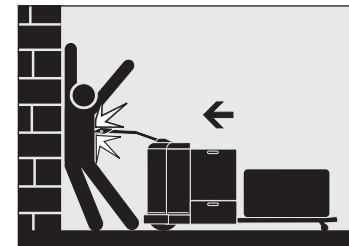

VAYA CON CUIDADO Y ESTÉ ALERTA

- Mire por dónde va. Evite que cualquier parte de su cuerpo sea aplastada o quede atrapada entre el montacargas y un objeto fijo.
- Cuando se desplace con la unidad motriz delante, manténgase a un lado del montacargas. Asegúrese de que el montacargas no puede golpearle una pierna ni pisarle un pie.
- Al desplazarse con los tenedores delante mantenga ambas manos en el timón. Tenga cuidado al cambiar de sentido. Aparte los pies del montacargas.
- Marche en el sentido que le ofrezca mejor visibilidad. Mire hacia donde circula y desacelere en las zonas congestionadas.
- Circule lento sobre suelos húmedos o deslizantes. No circule sobre objetos situados en el suelo. Tenga cuidado al pasar por pavimentos desiguales.
- Antes de cambiar el sentido de marcha mire el lugar hacia donde va a ir.
- Compruebe que dispone de suficiente espacio para circular y girar. Tenga cuidado con los movimientos de la unidad motriz.
- Reduzca la velocidad al girar.
- Evite mover los controles bruscamente. Aprenda a utilizarlos suavemente y de una manera moderada y uniforme.
- Tenga especial cuidado al conducir el montacargas por una zona donde exista riesgo de caída de objetos.
- No se suba nunca en el montacargas.

Continúa en la página siguiente...



VIGILE LA PRESENCIA DE OTRAS PERSONAS

- Reduzca la velocidad. Ceda el paso o pare ante la presencia de peatones. Use la bocina cuando llegue a un cruce peatonal o una intersección.
- Tenga cuidado de no atrapar o aplastar a nadie.
Por ejemplo: No conduzca hacia nadie que permanezca delante de un objeto fijo.
- No permita que nadie se suba en el montacargas.
- Mantenga las otras personas lejos del montacargas cuando esté trabajando.
- No permita que nadie maneje su montacargas a menos que esté instruido y autorizado para hacerlo.
- Tenga cuidado con los movimientos de la unidad motriz al girar.

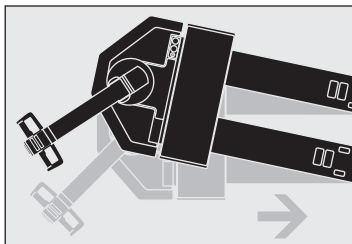

CUANDO DEJE SU MONTACARGAS

- Baje los tenedores. Quite la llave de contacto o desconecte la batería.
- Intente no aparcarse en rampas. Pero si no tiene otra opción, calce las ruedas del montacargas.

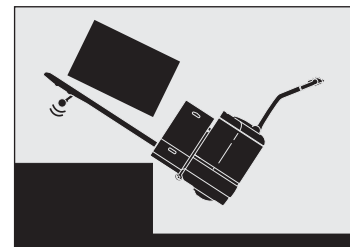

EVITE LAS CAÍDAS

- No se acerque al borde de los muelles o las rampas.
- Compruebe que los puentes y las pasarelas son seguros. Compruebe también que las ruedas del remolque están calzadas o que éste está sujeto al muelle. Verifique las capacidades. Asegúrese de que su montacargas, teniendo en cuenta la carga, no es excesivamente pesado para el pavimento por donde tiene que conducir.
- Asegúrese de que la carga que está manejando es estable. Centre la carga. Tenga incluso más cuidado con cargas más largas, altas o anchas de lo normal. Estas cargas son menos estables.
- No suba el montacargas a un elevador sin autorización. Revise la capacidad y el límite de carga, y asegúrese de que no hay personas cerca. Entre con la carga por delante y ponga el freno.

TENGA CUIDADO AL PASAR POR RAMPAS Y PENDIENTES

- No se interponga en el camino del montacargas.
- Tanto si lleva carga como si no, vaya con los tenedores hacia abajo.
- Si, debido a la carga, tiene que desplazarse con los tenedores hacia arriba, extreme la precaución. Para actuar los controles colóquese a un lado del montacargas.
- Desacelere y no gire nunca al pasar por una rampa o pendiente.

Mantenimiento de la batería

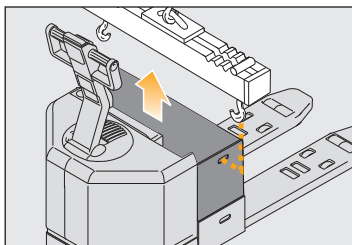

AL INSTALAR O CAMBIAR BATERÍAS

- Desconecte el montacargas. Compruebe que todos los controles están en posición neutra.
- Cerciórese de que está usando una batería del tamaño y peso correctos. Nunca utilice un montacargas que tenga una batería de peso o dimensiones menores de lo establecido.
- Nunca permita el contacto de la punta de las células con el metal. Podrían producirse chispas o daños en la batería. Use un aislante (p.ej. madera contrachapada) siempre que sea necesario.
- Utilice una barra esplegadora homologada para colocar o retirar la batería del compartimiento de la batería o de un estante. Asegúrese de ajustar los ganchos de la barra esplegadora a la batería.

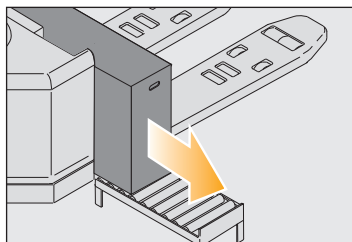

USO DE UN ESTANTE DESLIZABLE

Si utiliza un estante deslizable para montar o retirar una batería, asegúrese de que el estante está a la misma altura que los rodillos del compartimiento de la batería. Asegúrese también de que el estante deslizable es igual o mayor que la batería.

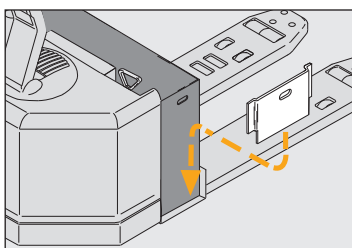

DESPUÉS DE INSTALAR LA BATERÍA

- Sustituya los retenedores de la batería. Asegúrese de que los retenedores a ambos lados del montacargas están en su lugar.
- Conecte la batería. Conecte el montacargas y compruebe su funcionamiento.

! Conozca los peligros

! PELIGRO



Las baterías producen gas explosivo
No fumar, usar llama ni crear arco o chispas cerca de esta batería. Ventilar bien en áreas cerradas y cuando se esté cargando.

Las baterías contienen **Acido Sulfúrico** que causa quemaduras graves. Evitar el contacto con los ojos, piel o ropa. En caso de contacto, lavar inmediatamente con agua. Acudir al médico si entra en los ojos.

107

LAS BATERÍAS DEL MONTACARGAS PUEDEN SER PELIGROSAS

La batería de su montacargas produce vapores que pueden explotar. También contiene ácidos que pueden quemarle o desfigurarle.

- No instale, desmonte, cargue o repare la batería de su montacargas si no está formado y autorizado para realizarlo.
- Nunca fume ni use una llama abierta cerca de las baterías.
- Su empresa deberá proporcionarle una zona segura para trabajar con las baterías. Realice todos los trabajos con las baterías en esta zona.
- Use equipamiento protector, como por ejemplo guantes, protección para los ojos, delantales, etc.

LOS RETENEDORES DE LA BATERÍA DEBEN ESTAR BIEN PUESTOS

La batería podría salirse si los retenedores no están en su lugar. Antes de empezar a trabajar, compruebe que ambos retenedores están bien puestos.

Continúa en la página siguiente...

Mantenimiento de la batería

continuación

Conozca los peligros



ANTES DE CARGAR LA BATERÍA

- Cargue la batería solamente en zonas designadas para esta función.
- Compruebe que las células de la batería están rellenas a su nivel correcto. No use nunca una llama abierta para revisar la batería.
- Cerciórese de que el cargador es del mismo voltaje y amperaje que la batería.
- Lea las instrucciones del cargador de la batería.
- Cerciórese de que el cargador está en OFF antes de conectar la batería al cargador. De lo contrario podría crearse una chispa que haría que explotase la batería.
- Cerciórese de que la llave de contacto está quitada y de que todos los controles están desactivados o en posición neutral.

ADVERTENCIA

Tamaño mínimo permitido de la batería:
000 mm (00.00 pul.) de anchura
000 mm (00.00 pul.) de longitud
Un tamaño pequeño de batería puede afectar el manejo y la estabilidad de la carretilla. Podría sufrir un accidente.
Use batería clasificada U.L. Tipo EO.

EL TAMAÑO DE LA BATERÍA IMPORTA

Cerciórese de que está usando una batería del tamaño, peso y tipo correctos. Nunca utilice un montacargas que tenga una batería de peso o dimensiones menores de lo establecido.

Etiquetas de advertencia



LAS ETIQUETAS DE ADVERTENCIA DE SU MONTACARGAS SON MUY IMPORTANTES

Lea y obedezca todas ellas para protegerse usted y a los demás.

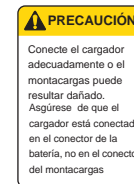

Todos los derechos reservados bajo convenciones de copyright internacionales y panamericanas.
Copyright 2005 Crown Equipment Corp.