

El presente manual del operario contiene información sobre todos los modelos de las series ST/SX y también sobre algunos accesorios y funciones opcionales. Algunas ilustraciones y párrafos pueden no ser aplicables a su montacargas.



Usted es el componente principal.



ADVERTENCIA

La ley le obliga a estar cualificado y certificado para utilizar este montacargas. (OSHA § 1910.178, Rev. 1999)

Si no utiliza el montacargas correctamente, usted u otras personas podrían sufrir lesiones graves o incluso morir.

Observe y tenga en cuenta todas las instrucciones e indicaciones del presente manual y las del vehículo.

Las pasarelas pueden moverse o caerse al pasar por encima. También el montacargas puede caer de un muelle. Caer de un muelle o pasarela puede provocar graves heridas o incluso la muerte. **Compruebe su seguridad.**

Antes de empezar a trabajar revise el montacargas y cerciórese de que funciona correctamente.

* Puede obtener copias adicionales del manual del operario y de las etiquetas del montacargas de Crown Equipment Corporation, New Bremen, Ohio 45869, Estados Unidos.

Todos los derechos reservados bajo convenciones de copyright internacionales y panamericanas.
Copyright 2005 Crown Equipment Corp.

Usted debe estar cualificado



LA LEY OBLIGA A ESTAR CUALIFICADO Y CERTIFICADO

Las leyes Federales indican que solo sea permitido conducir los montacargas industriales a conductores debidamente adiestrados y que su jefe deberá instruirle y certificar que usted está cualificado para conducir este montacargas industrial eléctrico. (OSHA § 1910.178, Rev. 1999)

No conduzca este montacargas en su lugar de trabajo hasta haber recibido la instrucción y certificación necesarias.

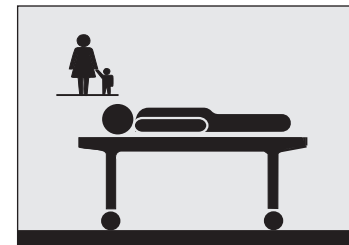
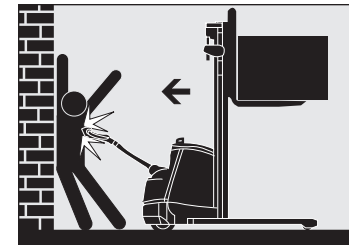

¡Podría morir o resultar gravemente herido si no está apropiadamente instruido para trabajar con este montacargas!

Tome precauciones

! Conozca los peligros



MIRE DONDE VA

Esté siempre al tanto de la zona a su alrededor y observe por dónde conduce. Tenga cuidado de no ser aplastado ni de quedar atrapado entre el montacargas y un objeto fijo (como paredes o postes).

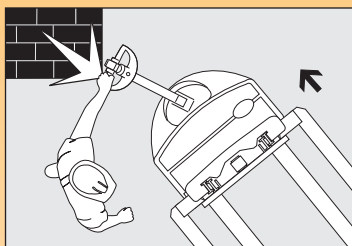

USE EL MONTACARGAS CON CUIDADO

- Tenga cuidado con los pies y las manos. Un pié o una mano atrapada entre el montacargas y un objeto fijo sería aplastado o incluso seccionado.
- Cuando se desplace con la unidad motriz delante, colóquese a un lado del montacargas. Asegúrese de que el montacargas no le golpeará en los talones o gemelos. Tenga cuidado de que el montacargas no le pise un pie.
- Al desplazarse con los tenedores delante, ponga ambas manos en el timón de control y tenga mucho cuidado al cambiar de sentido. Aparte los pies del montacargas.
- Mantenga el montacargas bajo su control en todo momento. Conduzca a una velocidad que le permita parar con seguridad. Sea incluso más cuidadoso en superficies irregulares o resbaladizas. No pase por encima de objetos en el suelo.
- Mueva el montacargas con suavidad y a una velocidad que le permita reaccionar ante una emergencia.

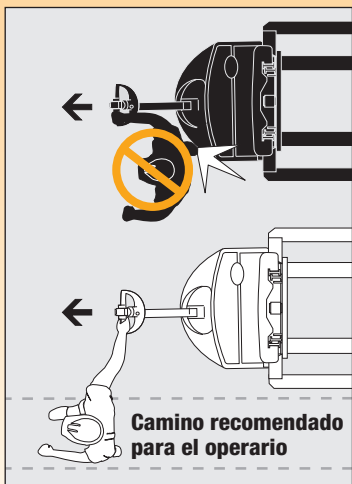

! Conozca los peligros



EVITE CAÍDAS Y VUELCOS

Los vuelcos y las caídas son accidentes muy serios; puede resultar aplastado o incluso morir. El mejor modo de prevenir lesiones es saber dónde está en cada momento y seguir las reglas de operación segura del montacargas.

- Tenga mucho cuidado cuando trabaje cerca de muelles, pasarelas o remolques.
- No se acerque al borde de los muelles o las rampas..
- Compruebe que las pasarelas sean seguras.
- Compruebe que las ruedas del remolque estén calzadas. Desplácese con la carga o los tenedores cerca del suelo. Vigile la presencia de obstáculos superiores. Mueva el montacargas con suavidad y a una velocidad que le permita reaccionar ante una emergencia.
- Un montacargas descargado también puede volcar. Debe tener tanto cuidado al usar un montacargas sin carga como cuando lo maneja con carga.



USE EL MONTACARGAS DE MODO SEGURO

- Aleje las manos y los pies de las piezas en movimiento como mástiles, cadenas o ruedas. Cerciórese de que la rejilla de apoyo está bien puesta (si está incluida en el equipamiento del montacargas).
- No se ponga nunca sobre o bajo los tenedores ni permita que nadie más lo haga. Las personas tan solo pueden levantarse con una plataforma homologada. No se suba nunca en el montacargas ni permita que nadie lo haga. No existe ningún lugar seguro donde sentarse o estar de pie.
- Antes de abandonar el montacargas:
 - Baje los tenedores hasta el suelo.
 - Apague el montacargas usando la llave o desconecte la batería.

Advertencia	1
Usted debe estar cualificado	2
Tome precauciones	3
Índice	5
¿Qué contiene para usted?	6
Su montacargas con conductor acompañante	7
Partes del montacargas	9
Capacidad y centro de la carga	11
Placa de capacidades	13
Conexión y desconexión de corriente	15
Frenado y anulación del freno	16
Elevación y descenso	17
Dirección y desplazamiento	18
Desplazamiento y freno por inversión de la marcha	19
Comprobaciones diarias de seguridad	21
Sea un operario seguro	23
Mantenimiento de la batería	27
Etiquetas de advertencia	30

¿QUÉ CONTIENE PARA USTED?

Como mejor conozca su montacargas y sepa como utilizarlo, un mejor operario y más seguro será usted. He aquí algunas guías para usar este manual.

Capacidad y centro de la carga



Conozca los peligros

EJEMPLO DE PLACA DE CAPACIDADES
La información de este ejemplo de placa de capacidades no es aplicable a su montacargas.



CONOZCA SU CARGA
No supere la capacidad mostrada en la placa de capacidades del montacargas. Tenga cuidado cuando maneje cargas pesadas, altas o anchas de lo normal. No maneje cargas inestables.

EXCEDER LA CAPACIDAD DE SU MONTACARGAS PUEDE CAUSAR UN ACCIDENTE
Conozca la capacidad del montacargas que se muestra en su placa de capacidades. Ponga especial atención a:

- El peso de la carga
- El centro de la carga
- La altura de elevación

LAS OPERACIONES HIDRÁULICAS PUEDEN DESESTABILIZAR EL MONTACARGAS
Utilice los accesorios (como p.ej. las funciones de desplazamiento lateral, de giro o rotación con mucho cuidado. Recuerde que siempre que se mueven los tenedores, también lo hace la carga. Esto puede desestabilizar al montacargas. Realice todas las operaciones hidráulicas con suavidad.

CENTRE LA CARGA
Su montacargas puede volcar en cualquier momento si la carga se mueve hacia adelante o hacia un costado. Compruebe que la carga es distribuida uniformemente.

MUESTRA

11 Capacidad y centro de la carga

Capacidad y centro de

LOCALIZADORES RÁPIDOS

Además de la página “Índice” usted puede usar los encabezamientos de las páginas para localizar las materias. Algunas páginas tienen un dibujo del montacargas en una esquina mostrando los elementos o funciones tratados en esta página.

“CONOZCA LOS PELIGROS”

Busque y lea estas frases especiales. Encontrará información relativa a riesgos para su seguridad y sobre cómo evitarlos.

DIBUJOS DE CÓMO HACERLO

En muchas páginas encontrará dibujos y textos que la ayudarán a comprender cómo usar su montacargas de forma segura y productiva.

Su montacargas con conductor acompañante

MONTACARGAS CON CONDUCTOR ACOMPAÑANTE

Su montacargas con conductor acompañante sirve para elevar, desplazar y apilar cargas. Está diseñado para recorrer distancias cortas y trabajar en zonas con poco espacio.

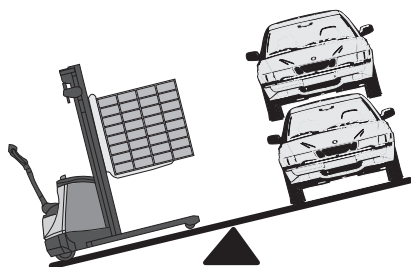

SU MONTACARGAS NO ES UN AUTOMOVIL

Cargado puede pesar más que 2 automóviles.

- No gira de igual forma.
- No frena de igual forma.
- Ni acelera de igual manera.

CÓMO UTILIZAR SU MONTACARGAS

Tenedores delante

Al desplazarse con los tenedores delante, sujete el timón de control con las dos manos.

Al cambiar el sentido de la marcha, tenga cuidado con los pies.

Unidad motriz delante

Al desplazarse con la unidad motriz delante, manténgase a un lado del montacargas y ligeramente por delante de la unidad motriz. Para operar el timón de control, utilice la mano más cercana al montacargas.

Tenga cuidado con los pies.

No se interponga en el camino del montacargas.

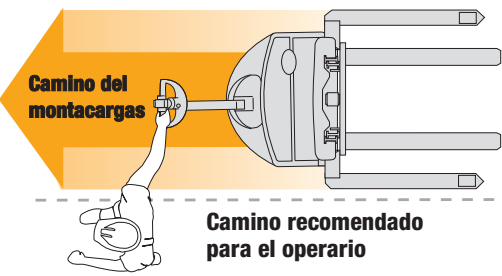
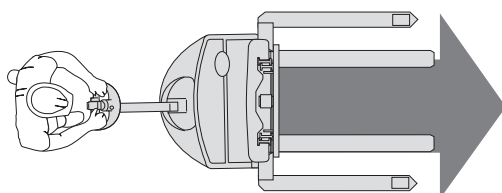

FABRICADO SEGÚN NORMATIVAS

Su montacargas ha sido diseñado y construido siguiendo normas y pautas actualizadas de la industria y gubernamentales. Para más información, véanse las siguientes:

- Instituto Americano sobre la Normativa Nacional (ANSI/ITSDF – American National Standards Institute) B56.1
- Ley sobre la Salud y la Seguridad Ocupacional (OSHA – Occupational Safety and Health Act) §1910.178, Rev. 1999
- Gabinete de aseguradores (UL– Underwriters Laboratory) 583
- Asociación Nacional contra la Prevención de Incendios (NFPA – National Fire Prevention Association) 505

Mano en el timón
the control

Camine a su lado
Pies alejados del montacargas



Partes del montacargas

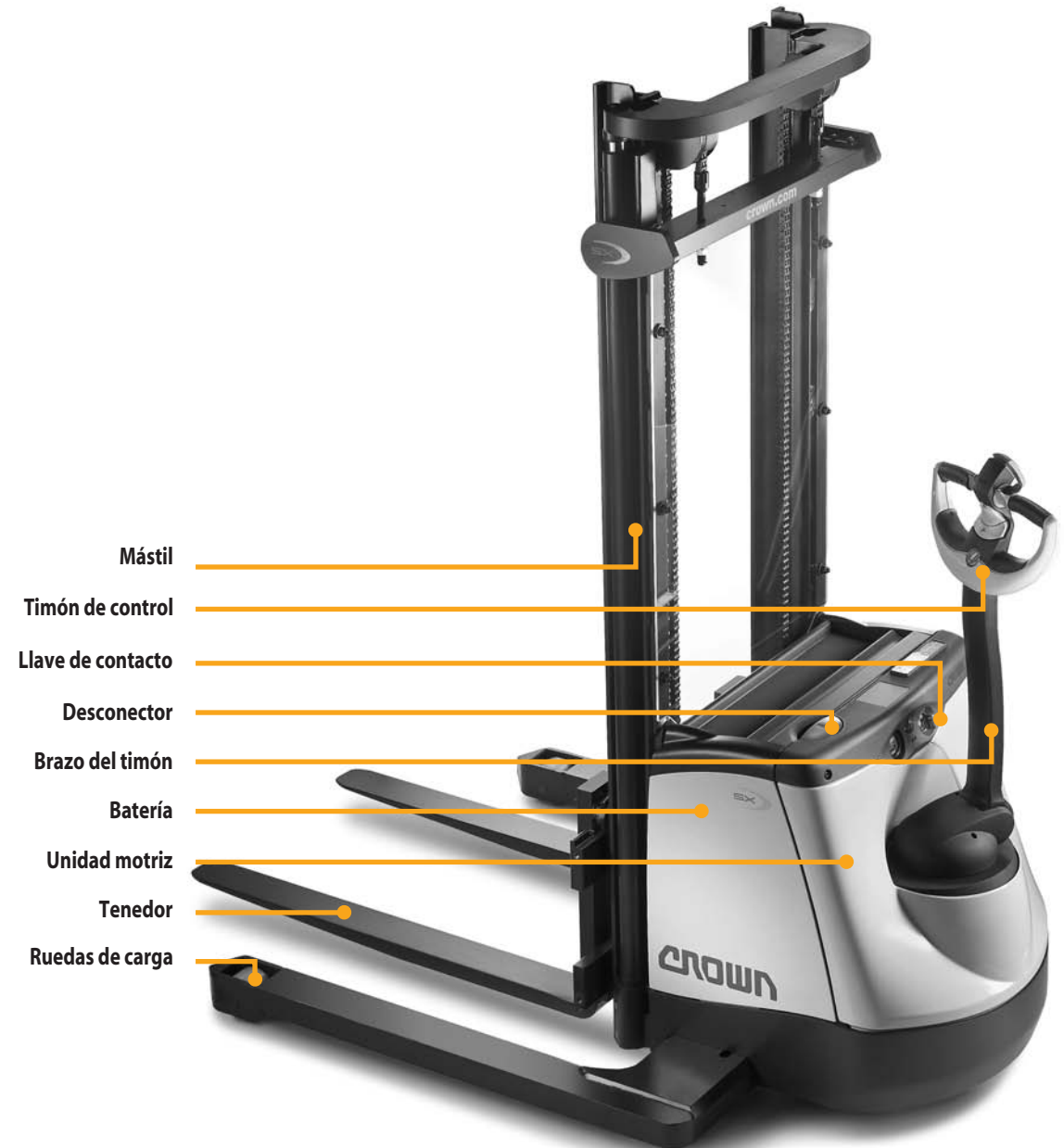
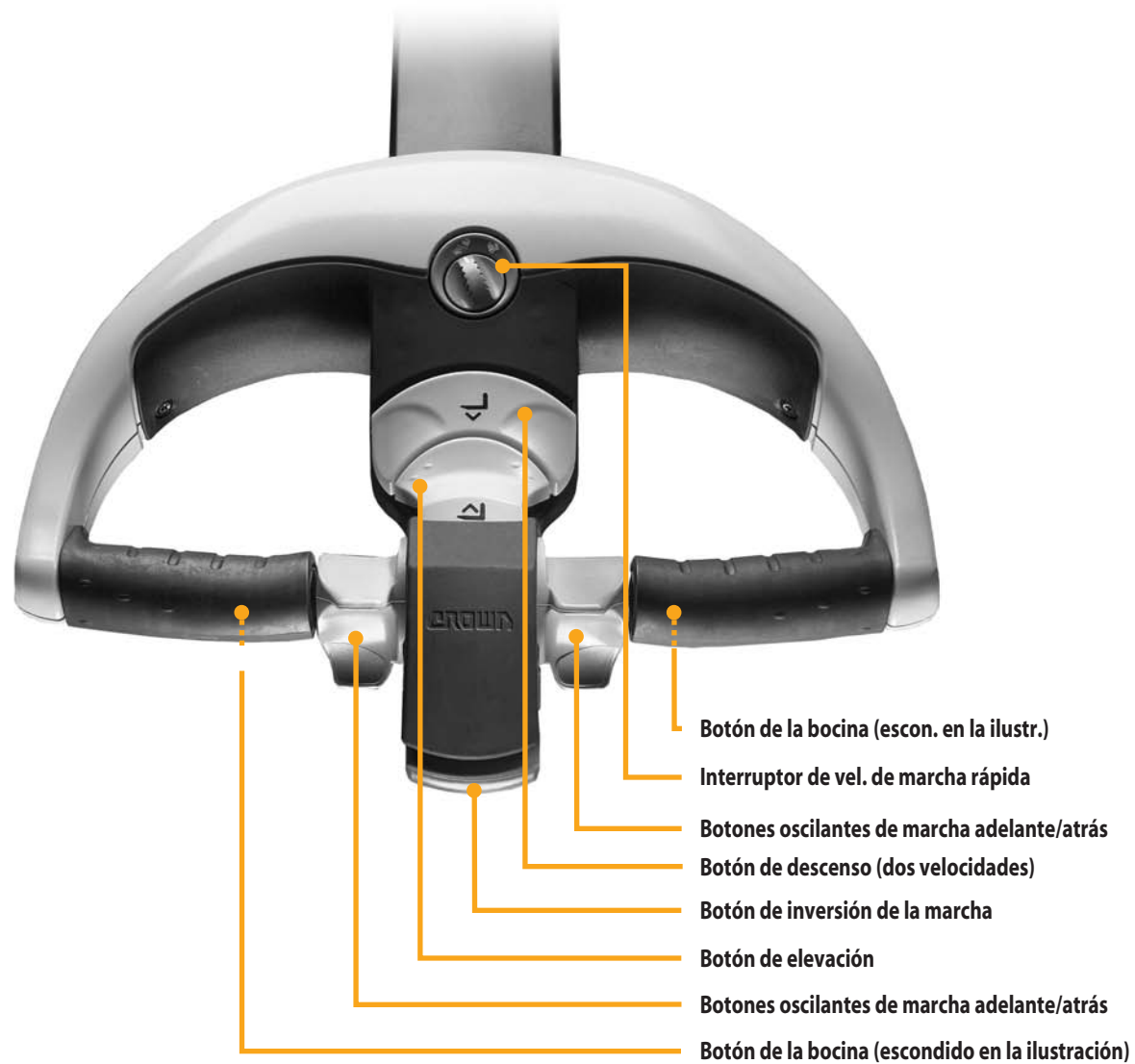

Capacidad y centro de la carga

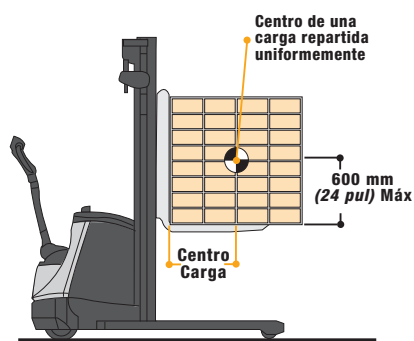

¿CUAL ES LA CAPACIDAD DE SU MONTACARGAS?

La capacidad es la carga (incluyendo el palet o contenedor) que puede ser elevada a una cierta altura con un determinado centro de carga. Consulte la placa de capacidades de su montacargas. Cerciórese de que usa las unidades de medida correctas.

¿QUÉ SIGNIFICA CENTRO DE LA CARGA?

Centro de la carga es la distancia medida desde la rejilla de apoyo o la superficie vertical de los tenedores hasta el centro de una carga distribuida uniformemente.

LAS CARGAS DEBEN ESTAR DISTRIBUIDAS UNIFORMEMENTE

Su montacargas podría volcar si se desplaza la carga hacia adelante o a un lado de un palet o contenedor. Asegúrese de que la carga está distribuida uniformemente y centrada sobre los tenedores.



! Conozca los peligros

EJEMPLO DE PLACA DE CAPACIDADES

La información de este ejemplo de placa de capacidades no es aplicable a su montacargas.

SX 3000 SERIES	Peso de la carretilla con batería máx. 1353 (2983)		Unidades de medida, kg/mm(lb/pul.) Capacidad con mástil vertical	
	Datos accesorios		Capacidad	
Sideshifter			A	B
Sep. mín. entre patas	Tipo	1135 (2500)	4267 (168)	600 (24)
965 (38)		1360 (3000)	3912(154)	600 (24)
Número de serie		998 (2200)	4267 (168)	660 (26)
XXXXXXXX		1225 (2700)	3912(154)	660 (26)

CONOZCA SU CARGA

No supere la capacidad mostrada en la placa de capacidades del montacargas. Tenga cuidado cuando maneje cargas más largas, altas o anchas de lo normal. No maneje cargas inestables.

EXCEDER LA CAPACIDAD DE SU MONTACARGAS PUEDE CAUSAR UN ACCIDENTE

Conozca la capacidad del montacargas que se muestra en su placa de capacidades. Ponga especial atención a:

- El peso de la carga
- El centro de la carga
- La altura de elevación

LAS OPERACIONES HIDRÁULICAS PUEDEN DESESTABILIZAR EL MONTACARGAS

Utilice los accesorios (como p.ej. las funciones de desplazamiento lateral, de giro o rotación con mucho cuidado. Recuerde que siempre que se mueven los tenedores, también lo hace la carga. Esto puede desestabilizar al montacargas. Realice todas las operaciones hidráulicas con suavidad.

CENTRE LA CARGA

Su montacargas puede volcar en cualquier dirección si la carga se mueve hacia adelante o hacia un lado del palet o contenedor. Compruebe que la carga está centrada y distribuida uniformemente.



Placa de capacidades



INFORMACIÓN DE LA PLACA DE CAPACIDADES

La placa de capacidades está en el travesaño cruzado del mástil. Contiene:

- El número de serie del montacargas
- Información sobre capacidad (peso, centro de la carga y altura de elevación)
- Peso del montacargas con batería (sin incluir la carga)
- Información de los accesorios (si los hay)

LECTURA DE LA PLACA DE CAPACIDADES

La capacidad puede reducirse según aumenta la altura de elevación **A**. *Por ejemplo: En la placa de muestra 1360kg (3000 lb) pueden ser elevados a 3912mm (154 pul.). Pero, desde 3912 (154) hasta 4267 mm (168 pul.), la capacidad se reduce de 1360 (3000) a 1135 Kg (2500 lb).*

La capacidad de carga se reduce también si aumenta el centro de la carga **B**. *Por ejemplo: En la misma placa pueden ser cargados 1135kg (2500 lb) si el centro de la carga está a 600 mm (24 pul.). Pero si el centro de la carga aumenta a 660 mm (26 pul.) la capacidad se reduciría de 1135 (2500) a 998 kg (2200 lb).*

Precaución: No se puede aumentar la capacidad si el centro de la carga es inferior al especificado en la placa de capacidades.

EJEMPLO DE PLACA DE CAPACIDADES
La información de este ejemplo de placa de capacidades no es aplicable a su montacargas.

 3000 SERIES	Peso de la carretilla con batería máx.	1353 (2983)		Unidades de medida, kg/mm(lb/pul.)	
	Datos accesorios			Capacidad	A
Despl. latera.			1135 (2500)	4267 (168)	600 (24)
Sep. mín. entre patas	Tipo	XXX	1360 (3000)	3912 (154)	600 (24)
Número de serie	XXXXXXX		998 (2200)	4267 (168)	660 (26)
			1225 (2700)	3912 (154)	660 (26)

Nota: La ANSI/ITSDF B56.1 exige que todos los datos sean dados primero en unidades métricas y después en unidades USA.

OTRAS ALTURAS DE ELEVACIÓN Y CENTROS DE LA CARGA

Contacte con Crown para obtener detalles sobre alturas de elevación y centros de la carga no mostrados en su placa de capacidades.

! Conozca los peligros

TIPO MONTACARGAS

Algunos tipos de montacargas no están permitidos en zonas donde existe riesgo de incendios. Vigile las zonas clasificadas. *Por ejemplo: No conduzca un montacargas de las clases E o ES por una zona restringida a montacargas EE o EX.*

PESO DEL MONTACARGAS

Algunos muelles de carga, montacargas o suelos poseen una capacidad limitada. Compruebe el peso de su montacargas en la placa de capacidades. Acuérdesse de sumarle el peso de la carga que lleva en los tenedores. Cerciórese de que usa las unidades de medida correctas.

DATOS DE LOS ACCESORIOS

Si un accesorio de su montacargas no coincide con lo especificado en su placa de capacidades, no utilice el montacargas. Su placa de capacidades podría ser incorrecta. Informe del problema a su supervisor.

Conexión y desconexión de corriente



LLAVE DE CONTACTO

Para encender el montacargas coloque el timón en posición vertical y gire la llave a ON (punto verde).

Para apagarlo gire la llave a OFF (punto rojo).

Desconecte siempre la llave cuando abandone el montacargas.



DESCONECTOR

Tire del asidero del conector de la batería para desconectarla y cortar la corriente.

Siempre que el montacargas no funcione correctamente, desconecte la batería. La llave de contacto no corta toda la alimentación de corriente del montacargas.

MEDIDOR DE CARGA DE LA BATERÍA

Las luces verdes y amarillas indican la carga restante en la batería. Una luz roja parpadeante le avisará cuando el nivel de carga sea bajo.

Dos luces rojas parpadeantes significan que es necesario cambiar o recargar la batería. También significan que no podrán elevarse los tenedores.

Las baterías de mínimo mantenimiento están diseñadas para poder descargarse por completo. Sin embargo, también pueden cargarse antes de agotarse bajo ciertas circunstancias (“carga conveniente”).

- El indicador del nivel de carga de la batería debe señalar como mínimo un 30% y 60% de descarga.
- Las baterías deben cargarse durante 30 minutos como mínimo, y deben dejarse enfriar durante el mismo tiempo.
- Las baterías deben cargarse al máximo una vez por semana como mínimo.

Para más información, véase el manual de servicio.

Nota: Durante la hora posterior a una “carga conveniente”, el indicador del nivel de carga de la batería puede leer un nivel equivocado.

Frenado y anulación del freno

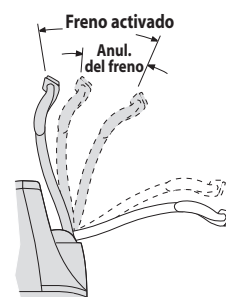
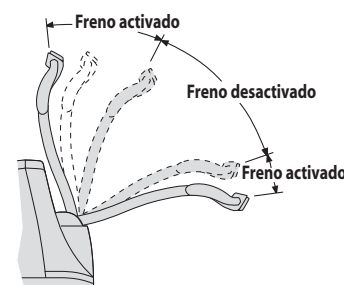

FRENADO

Para poner el freno, suba o baje el timón de control al máximo.

Al soltar el timón, éste vuelve automáticamente a la posición superior de frenado. Antes de empezar a trabajar, revise el frenado.

ANULACIÓN DEL FRENO

Si tiene que desplazar el montacargas por un espacio reducido, esta función le permite anular el freno y desplazarse lentamente con el timón dentro de la zona “Freno activado”.

Cuando esté el timón en la zona de “Anulación del freno” dentro de la zona de frenado, mueva primero el botón oscilante de marcha adelante/atrás a la posición neutral, y a continuación desplácelo en la dirección en que quiere marchar.

Tenga cuidado con los pies. Vigile de no quedar atrapado entre el montacargas y un objeto fijo. No se interponga en el camino del montacargas.

! Conozca los peligros



ASEGÚRESE DE QUE FUNCIONA EL FRENO

Compruebe el freno de su montacargas al iniciar su jornada de trabajo. Determine la distancia de frenado antes de empezar a trabajar.

Si en cualquier momento la distancia de frenado es demasiado grande para detenerse de forma segura, no utilice el montacargas. Informe del problema a su supervisor.

TENGA CUIDADO AL UTILIZAR LA ANULACIÓN DEL FRENO

Un pié o una mano atrapada entre el montacargas y un objeto fijo sería aplastado o incluso seccionado. No se interponga en el camino del montacargas.

Elevación y descenso

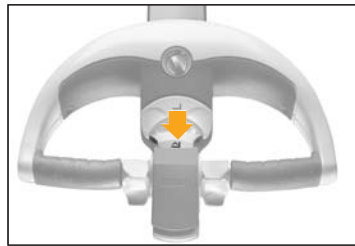

ELEVACIÓN

Mantenga apretado el botón de elevación y suéltelo cuando los tenedores alcancen la altura deseada.

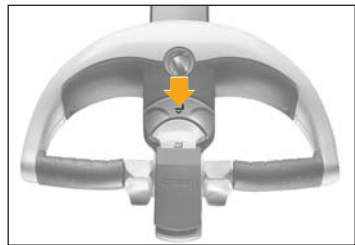

DESCENSO

Para descender rápido, apriete el botón de descenso al máximo.

Para descender más lentamente, apriételo solo en parte de su recorrido.

Cuando los tenedores alcancen la altura deseada suelte el botón.

Dirección y desplazamiento

DIRECCIÓN

La dirección del montacargas se controla moviendo el timón de control de un lado a otro. *Por ejemplo: La siguiente imagen muestra las direcciones de giro del montacargas al mover el timón de control a una posición aproximada a la indicada.*

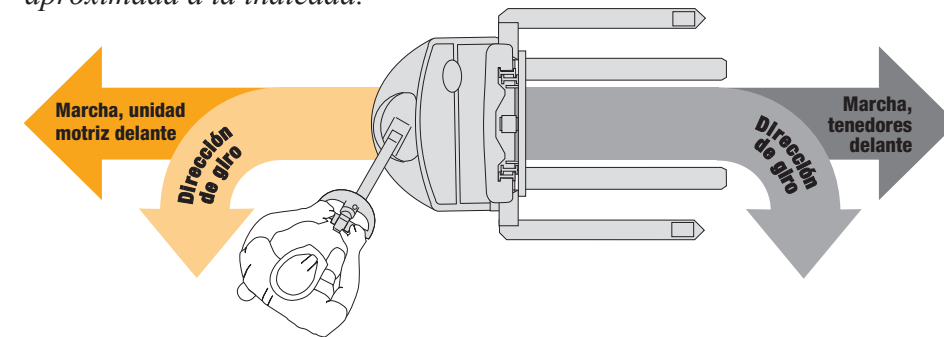

! Conozca los peligros

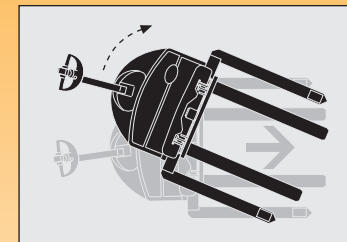

RADIO DE GIRO DE LA UNIDAD MOTRIZ

Tenga cuidado al girar cuando se esté desplazando con los tenedores delante. La unidad motriz gira justo por el lado opuesto. Asegúrese de que dispone de espacio suficiente y vigile que nadie se acerque.



DESACELERE ANTE DERRAMES Y EN SUELOS MOJADOS

Los derrames de polvo o líquido pueden hacer que el suelo esté resbaladizo. Desacelere para no perder el control de la dirección ni del frenado. Tenga cuidado y calcule una mayor distancia de frenado.

No conduzca el montacargas sobre objetos en el suelo.

Marcha y freno por inversión de la marcha

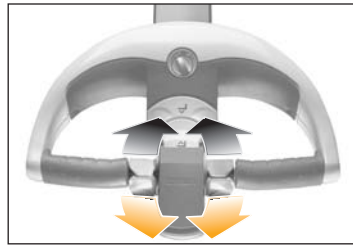

DESPLAZAMIENTO

Mueva uno de los botones oscilantes de marcha adelante/atrás en la dirección en que quiera desplazarse. Cuanto más separe el botón de la posición neutral, más rápido irá el montacargas.

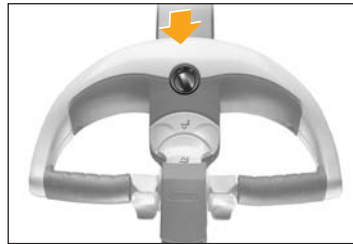

VELOCIDAD DE MARCHA RÁPIDA

Para alcanzar una velocidad rápida, gire el interruptor de velocidad de marcha a la posición "rápido" (🏎️), y desplace uno de los botones oscilantes de marcha adelante/atrás hasta su posición máxima.

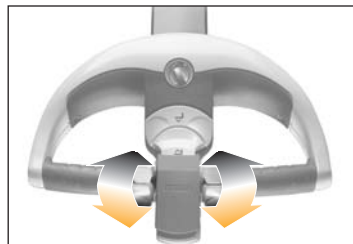

FRENO POR INVERSIÓN DE LA MARCHA

El freno por inversión de la marcha constituye otro modo de desacelerar el montacargas. Mientras el montacargas esté en movimiento (en cualquier dirección), desplace uno de los botones oscilantes de marcha adelante/atrás a la posición de marcha opuesta pasando por neutral.

Esto no ocasionará ningún deterioro del montacargas.

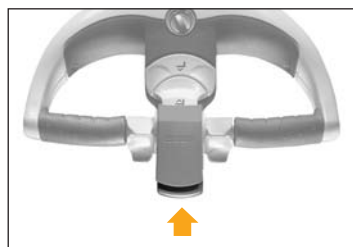

BOTÓN DE INVERSIÓN DE LA MARCHA

Si golpea el botón de inversión de la marcha accidentalmente al trabajar en un cuarto pequeño, el montacargas avanzará en la dirección de los tenedores hasta que se suelte el botón.

Tenga cuidado. El botón de inversión de la marcha no puede evitar todas las lesiones.

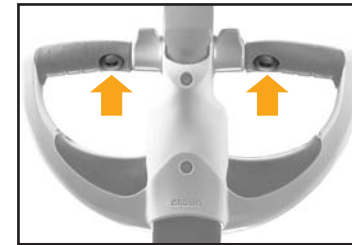

BOCINA

Para tocar la bocina, apriete el interruptor que hay debajo de las manguetas. Utilícela para avisar a los peatones y a otros conductores.

Utilícela cuando llegue a una intersección o a un cruce.

! Conozca los peligros



MIRE DONDE VA

Esté siempre al tanto de la zona a su alrededor y observe por dónde anda. Si se queda entre el montacargas y una pared u otro objeto fijo, podría quedar atrapado o incluso ser aplastado.

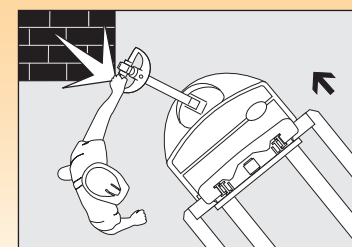

TENGA CUIDADO CON LOS PIES Y LAS MANOS

Un pié o una mano atrapada entre el montacargas y una pared, poste u otro objeto fijo, sería aplastado o incluso seccionado. Aparte los pies de las ruedas.

Comprobaciones diarias de seguridad

COMPRUEBE EL MONTACARGAS ANTES DE EMPEZAR A TRABAJAR

Debe cerciorarse de que el montacargas es seguro para ser utilizado.

1. Circule alrededor del montacargas y compruebe lo siguiente.

- Compruebe que la batería está cargada, el nivel de agua está bien y los tapones de ventilación están en su posición (si no utiliza baterías selladas de mínimo mantenimiento). No utilice una llama abierta para revisar la batería.
- Asegúrese de que todas las ruedas están en condiciones correctas.
- Compruebe que ambos tenedores están seguros y sin doblar, y que no están agrietados ni muy desgastados.
- Compruebe si existen deterioros en las cadenas de elevación.
- Compruebe que la rejilla de apoyo está bien sujeta en su lugar (si está incluida en el equipamiento del montacargas).
- Mire bajo el montacargas por si existen huellas de fugas de líquidos.
- Pruebe la bocina.
- Compruebe que funciona el desconector.
- Compruebe el funcionamiento suave de todos los controles.

2. Haga una prueba de conducción en una zona no congestionada.

- Compruebe todas las funciones hidráulicas.
- Revise la dirección.
- Conduzca lentamente el montacargas en ambas direcciones.
- Conduzca a plena velocidad en ambas direcciones, adelante y atrás.
- Compruebe las distancias de frenado marcha adelante y atrás. El tamaño de la carga y las condiciones del suelo pueden afectar a estas distancias.
- Determine la distancia que transcurre hasta detenerse antes de empezar a trabajar. Si la distancia de frenado es demasiado grande para detenerse de forma segura, no utilice el montacargas.

Si algo no parece estar correcto o no funciona bien, no utilice el montacargas. Informe del problema a su supervisor.

Usted puede obtener listas de comprobación de su distribuidor Crown (referencia OF-3772). Usando apropiadamente estas listas, puede alertarse al personal de servicio de la necesidad de realizar reparaciones.

Sea un operario seguro

*Usted es el
componente
principal.*



ASEGÚRESE DE ESTAR PREPARADO

- No use este montacargas a menos que esté debidamente instruido y certificado para ello.
- Asegúrese de haber comprendido cómo funciona el montacargas, y los riesgos que conlleva. No utilice el montacargas si tiene alguna duda al respecto.
- Conozca las capacidades de su montacargas. Cerciórese de que usa las unidades de medida correctas. No está permitido el uso de algunos montacargas en zonas donde exista algún riesgo de incendio. Asegúrese de que su montacargas dispone del tipo de protección de incendio para esa zona.
- Asegúrese de que sus manos y calzado están limpios y secos y de que su ropa es adecuada para el trabajo.

ASEGÚRESE DE QUE EL MONTACARGAS ESTÉ LISTO

- Inspeccione su montacargas antes de usarlo (véanse páginas 21 y 22). Si no funciona correctamente o algo está roto o deteriorado, informe del problema a su supervisor. No use el montacargas.
- En una zona abierta, compruebe los frenos. Haga la comprobación primero a baja velocidad y después más rápido. Determine la distancia de frenado antes de empezar a trabajar.

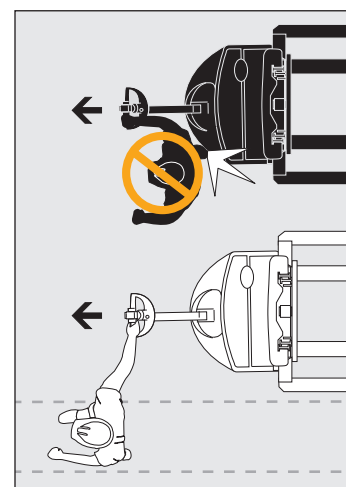
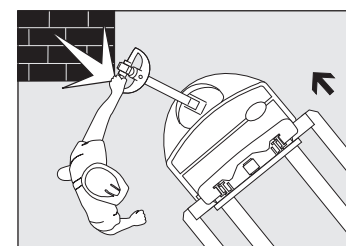
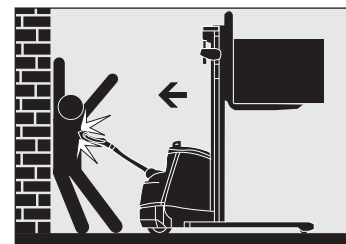

VAYA CON CUIDADO Y ESTÉ ALERTA

- Mire por dónde anda. Evite que cualquier parte de su cuerpo pueda ser aplastada o quedar atrapada entre el montacargas y un objeto fijo.
- Cuando se desplace con la unidad motriz delante, manténgase a un lado del montacargas. Asegúrese de que el montacargas no puede golpearle una pierna ni pisarle un pie.
- Al desplazarse con los tenedores delante mantenga ambas manos en el timón. Tenga cuidado al cambiar de sentido. Aparte los pies del montacargas.
- Marche en el sentido que le ofrezca mejor visibilidad. Mire hacia donde circula y desacelere en las zonas congestionadas.
- Circule lento sobre suelos húmedos o deslizantes. No circule sobre objetos situados en el suelo. Tenga cuidado al pasar por pavimentos desiguales.
- Desplácese con los tenedores cerca del suelo. Apoye la carga contra la rejilla de apoyo o la superficie vertical de los tenedores.
- Antes de cambiar el sentido de marcha mire el lugar hacia donde va a ir.
- Compruebe que dispone de suficiente espacio para circular y girar. Tenga cuidado con los movimientos de la unidad motriz.
- Reduzca la velocidad al girar.
- Evite mover los controles bruscamente. Aprenda a utilizarlos suavemente y de una manera moderada y uniforme.
- Compruebe los espacios disponibles antes de subir o bajar los tenedores.
- Tenga especial cuidado al conducir el montacargas por una zona donde exista riesgo de caída de objetos.
- No se suba nunca en el montacargas.

Continúa en la página siguiente...

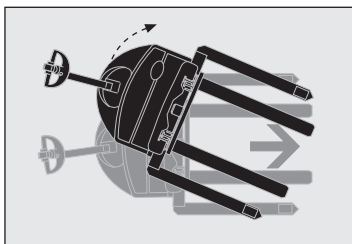

VIGILE LA PRESENCIA DE OTRAS PERSONAS

- Reduzca la velocidad. Ceda el paso o pare ante la presencia de peatones. Use la bocina cuando llegue a un cruce peatonal o una intersección.
- Tenga cuidado de no atrapar o aplastar a nadie. Por ejemplo: No conduzca hacia nadie que permanezca delante de un objeto fijo.
- No permita que nadie se suba en el montacargas. Mantenga las otras personas lejos del montacargas cuando esté trabajando.
- No permita nunca a nadie permanecer sobre o bajo la carga o los tenedores.
- No permita que nadie maneje su montacargas a menos que esté instruido y autorizado para hacerlo.
- Tenga cuidado con los movimientos de la unidad motriz.
- No suba a nadie en los tenedores a menos que use una plataforma homologada. Aún y así, extreme las precauciones:
 - Use una plataforma homologada y sujétela bien sobre los tenedores.
 - Asegúrese de que el mecanismo de elevación funciona correctamente.
 - Asegúrese de que el montacargas está en punto muerto y de que el freno está puesto.
 - Suba y baje lentamente.
 - Vigile la presencia de obstáculos superiores.
 - Asegúrese de que puede ver y escuchar a la persona que está siendo elevada.
 - No transporte nunca a nadie sobre la plataforma de un lugar a otro.

CUANDO DEJE SU MONTACARGAS

- Baje los tenedores hasta el suelo y desconecte el montacargas.
- Intente no aparcar en rampas. Pero si no tiene otra opción, calce las ruedas del montacargas.



EVITE LAS CAÍDAS

- No se acerque al borde de los muelles o las rampas.
- Compruebe que los puentes y las pasarelas son seguros. Compruebe también que las ruedas del remolque están calzadas o que éste está sujeto al muelle. Verifique las capacidades. Asegúrese de que su montacargas, teniendo en cuenta la carga, no es excesivamente pesado para el pavimento por donde debe circular.
- Asegúrese de que la carga que está manejando es estable. Separe los tenedores tanto como sea posible y centre la carga. Introduzca los tenedores tan al fondo de la carga como sea posible. Tenga incluso más cuidado con cargas más largas, altas o anchas de lo normal. Estas cargas son menos estables.
- No suba el montacargas a un elevador sin autorización. Revise la capacidad y el límite de carga, y asegúrese de que no hay personas cerca. Entre con los tenedores por delante y ponga el freno.

TENGA CUIDADO AL PASAR POR RAMPAS Y PENDIENTES

- No se interponga en el camino del montacargas.
- Tanto si lleva carga como si no, vaya con los tenedores hacia abajo.
- Si, debido a la carga, tiene que desplazarse con los tenedores hacia arriba, extreme la precaución. Para actuar los controles colóquese a un lado del montacargas.
- Desacelere y no gire nunca al pasar por una rampa o pendiente.

Mantenimiento de la batería



BATERÍAS

Su montacargas llevará una única batería industrial o un paquete de baterías con dos o cuatro baterías como las de un automóvil.

Revise las baterías a diario, excepto si utiliza baterías selladas de mínimo mantenimiento.

CARGADORES

Para utilizar un cargador externo independiente, siga las instrucciones que acompañan al propio cargador.

Para poder utilizar el cargador integrado en el montacargas, es necesario tener acceso a una toma de corriente CA. Para cargar las baterías:

- Gire la llave de contacto a OFF. No desconecte la batería.
- Utilice un alargador inferior a 7,5 metros (25 pies) de largo, con un cable de un calibre de 16 AWG o mayor.
- Enchufe un extremo del alargador al enchufe de la consola.
- Enchufe el otro extremo en la toma de corriente CA.
- Revise las luces de carga de la consola.

SIGNIFICADO DE LAS LUCES

- Una luz amarilla continua indica que el cargador recibe corriente. Si la luz no se enciende, o si se apaga, compruebe que la toma de CA funciona y que el alargador no está dañado.
- Una luz amarilla parpadeante indica un fallo de la batería o del cargador. Informe de ello a su supervisor.
- Una luz verde parpadeante indica que el cargador está funcionando.
- Una luz verde continua indica que la carga ha finalizado.

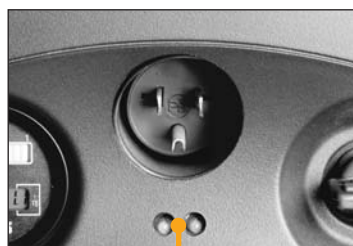

! Conozca los peligros

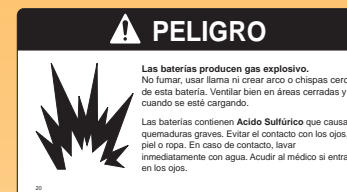

LAS BATERÍAS DEL MONTACARGAS PUEDEN SER PELIGROSAS

La batería de su montacargas produce gas que puede explotar. También contiene ácidos que pueden quemarle o desfigurarle.

- No instale, desmonte, cargue o repare la batería de su montacargas si no está formado y autorizado para realizarlo.
- Nunca fume ni use una llama abierta cerca de las baterías.
- Su empresa deberá proporcionarle una zona segura para trabajar con las baterías. Realice todos los trabajos con las baterías en esta zona.
- Use equipamiento protector, como por ejemplo guantes, protección para los ojos, delantales, etc.

ANTES DE CARGAR LAS BATERÍAS

- Compruebe que las células de las baterías útiles están rellenas a su nivel correcto. No use nunca una llama abierta para revisar baterías.
- Cerciérese de que la llave de contacto está apagada (OFF) y de que todos los controles están desactivados o en posición neutral.
- Al utilizar el cargador integrado, asegúrese de que la tensión de toma de CA es la misma que la del cargador.
- Al utilizar un cargador externo, cerciérese de que el cargador es del mismo voltaje y amperaje que la(s) batería(s).
Lea las instrucciones del cargador de la batería. Cerciérese de que el cargador está en OFF antes de conectar la batería al cargador. De lo contrario podría crearse una chispa que haría que explotase alguna batería.

Continúa en la página siguiente...

Mantenimiento de la batería

continuación

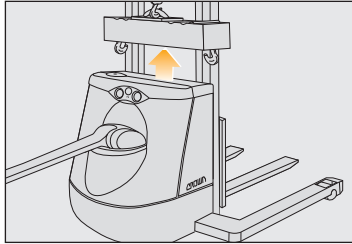

AL MONTAR O CAMBIAR UNA BATERÍA INDUSTRIAL (SX solamente)

- Apague el montacargas y desconecte la batería.
- Cerciórese de que está usando una batería del tamaño y peso correctos. Nunca utilice un montacargas que tenga una batería de peso o dimensiones menores de lo establecido.
- Nunca permita el contacto de la punta de las células con el metal. Podrían producirse chispas o daños en la batería. Use un aislante (p.ej. madera contrachapada) siempre que sea necesario.
- Utilice una barra esplegadora homologada para colocar o retirar la batería del compartimiento de la batería. Asegúrese de ajustar los ganchos de la barra esplegadora a la batería.
- Conecte la nueva batería. Conecte el montacargas y compruebe su funcionamiento.

Conozca los peligros

ADVERTENCIA

Tamaño recomendado de batería
1175 a 185 mm (6,9 a 7,3 pul.) de ancho
265 a 305 (10,4 a 12,1) de largo
225 a 285 (8,8 a 11,3) de alto
Peso min. bat. 22,7 kg (50 lbs) cada una.

ADVERTENCIA

Tamaño mínimo permitido de la batería:
000 mm (00,00 pul.) de anchura
000 mm (00,00 pul.) de longitud
Un tamaño pequeño de batería puede afectar el manejo y la estabilidad del montacargas. Podría sufrir un accidente.
Use batería clasificada U.L. Tipo EO.

EL TAMAÑO DE LA BATERÍA IMPORTA

Cerciórese de que está usando una batería del tamaño, peso y tipo correctos. Nunca utilice un montacargas que tenga una batería de peso o dimensiones menores de lo establecido.

Etiquetas de advertencia

LAS ETIQUETAS DE ADVERTENCIA DE SU MONTACARGAS SON MUY IMPORTANTES

Lea y obedezca todas ellas para protegerse usted y a los demás.

ADVERTENCIA

STOP

La ley obliga a estar entrenado y certificado para operar este montacargas.
OSHA § 1910.178, Rev. 1999

Usted o las personas cercanas podrían sufrir serias lesiones, o incluso la muerte, si no utiliza este montacargas correctamente.

Deberá obedecer todas las advertencias e instrucciones contenidas en el Manual del Operario y en el montacargas.

Revise el montacargas antes de comenzar a trabajar, compruebe que está en buen orden para trabajar.

* Se pueden pedir Copias adicionales del Manual del Operario y Etiquetas para la Carretilla a: Crown Equipment Corporation New Bremen, OH 45869 USA

ADVERTENCIA

Puede sufrir lesiones graves si se monta en el montacargas. **No se monta.**

PRECAUCION

Conecte el cargador adecuadamente o el montacargas puede resultar.

Asegúrese de que el cargador está conectado en el conector de la batería, no en el conector del montacargas

ADVERTENCIA

Tamaño mínimo permitido de la batería:
000 mm (00,00 pul.) de anchura
000 mm (00,00 pul.) de longitud
Un tamaño pequeño de batería puede afectar el manejo y la estabilidad del montacargas. Podría sufrir un accidente.
Use batería clasificada U.L. Tipo EO.

ADVERTENCIA

Aléjese de las piezas en movimiento.
Las piezas en movimiento pueden aplastar manos, pies, brazos o piernas.

ADVERTENCIA

La caída de objetos o la bajada de los tenedores puede provocar lesiones graves o la muerte.

Jamás permanezca debajo de los tenedores.

Mientras se realizan las operaciones de servicio, bloquee los tenedores para que no caigan.

PELIGRO

Las baterías producen gas explosivo
No fumar, usar llama ni crear arco o chispas cerca de esta batería. Ventilador bien en áreas cerradas y cuando se esté cargando.

Las baterías contienen **Acido Sulfúrico** que causa quemaduras graves. Evitar el contacto con los ojos, piel o ropa. En caso de contacto, lavar inmediatamente con agua. Acudir al médico si entra en los ojos.

ADVERTENCIA

Tamaño recomendado de batería
1175 a 185 mm (6,9 a 7,3 pul.) de ancho
265 a 305 (10,4 a 12,1) de largo
225 a 285 (8,8 a 11,3) de alto
Peso min. bat. 22,7 kg (50 lbs) cada una.

Las baterías de menor tamaño y peso pueden afectar al manejo y estabilidad del vehículo. Podría sufrir un accidente grave. Conecte las baterías según las indicaciones.

ADVERTENCIA

Permanecer de pie o subirse en los tenedores puede dar lugar a una caída. Puede resultar gravemente herido o incluso morir.

Jamás permanezca de pie o se suba en los tenedores por ninguna razón.

Todos los derechos reservados bajo convenciones de copyright internacionales y panamericanas.
Copyright 2005 Crown Equipment Corp.