

CROWN

SÉRIE ESR 1200



Como o desempenho se torna realidade

Até
***21%**
mais produtividade
com o Xpress Lower

Até
20%
menos consumo de energia com
baterias de íons de lítio V-Force
em comparação com
as de chumbo-ácido

Até
90%
de redução dos custos
de danos com o
Sistema InfoLink

100%
de conformidade com o
procedimento diário de
lista de conferência
com o sistema InfoLink

Até
40%
de redução da frota
com gestão
de frota InfoLink

Até
11%
de economia de
energia com frenagem
e descida regenerativas

*Teste de comparação de ciclo controlado

Trabalhe com mais inteligência e mais rápido em altura

**XPRESS
LOWER**

A tecnologia opcional Xpress Lower dobra a velocidade de descida, acelerando o ciclo e aumentando a produtividade. O operador passa menos tempo esperando a carga descer e mais tempo movimentando paletes. Isso pode levar a uma produtividade até *21% maior com o Xpress Lower.

Até
36%
mais estabilidade**
do mastro

Velocidade de descida
2
vezes mais rápida
com o Xpress Lower

Capacidade residual
de **1200 kg**
à altura de
elevação de 12 m

*Teste de comparação de ciclo controlado

**com base na deformação do mastro para a frente, em comparação com o desenho anterior do mastro

Equipamento sólido de fábrica

O mastro para trabalho superpesado da Série ESR 1200 foi projetado pela Crown para oferecer uma das mais estáveis plataformas de elevação disponíveis. A construção em aço sólido resiste à flexão para reduzir oscilações até mesmo em grandes alturas de elevação.

Isso oferece muitos benefícios, incluindo:

- ✓ Redução do tempo de carga e descarga
- ✓ Maior produtividade
- ✓ Maior confiança do operador
- ✓ Níveis de segurança adicionais
- ✓ Mastro com baixas vibrações

Estão disponíveis três tipos diferentes de mastro para garantir que cada empilhadeira retrátil está equipada com o mastro certo para cada aplicação.



O novo portfólio de mastros da Série ESR 1200 inclui três modelos de mastros:

- trabalho pesado
- trabalho superpesado
- trabalho ultrapesado

O mastro permite uma melhor visibilidade em altura devido ao desenho de viga transversal angular. As configurações do sistema operacional Gena da empilhadeira retrátil simplificam a aceleração, a frenagem e o movimento suave da função retrátil.

Precisão automatizada e controle intuitivo

A Série ESR 1200 se destaca por seu desempenho eficaz e facilidade de uso. A automação integrada simplifica as tarefas e reduz as demandas sobre o operador em um longo turno, sem comprometer o desempenho.



O botão de um toque proporciona controle simples, mas preciso do operador.

A função opcional de seleção automática de altura permite que os garfos parem automaticamente em alturas programadas das estruturas usando o botão de um toque ou fazendo a seleção na tela. O posicionamento preciso e automatizado ajuda a evitar danos aos produtos, estruturas e empilhadeiras, enquanto aumenta a produtividade.

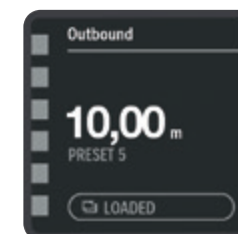

Programação fácil de até 7 alturas de estrutura para 9 zonas na sua instalação.

Alertas de limite de capacidade



Cinza – a carga está abaixo da capacidade e do limite de altura de elevação



Amarelo – a carga está próxima do limite de altura de elevação



Vermelho – a carga ultrapassa a capacidade ou está acima do limite de altura de elevação

Os operadores usam a função opcional de monitorar os dados de capacidade para ver rapidamente na tela o peso da carga, a altura de elevação e o limite de capacidade precisos. Indicações visuais codificadas por cores alertam o operador para permanecer dentro dos limites de carga seguros.

Sistema eficiente

Maior tempo de funcionamento



Até **20%** menos consumo de energia com baterias de íons de lítio em comparação com as de chumbo-ácido

Até **11%** de economia de energia com frenagem e descida regenerativas

A Série ESR combina alta produtividade com eficiência excepcional no consumo de energia.

Isso é possível devido ao seguinte:

- ✓ **Gestão de energia** ao nível do sistema identifica mais oportunidades para reduzir o consumo de energia.
- ✓ Funções como a **frenagem e-GEN** e a **descida regenerativa** convertem a energia cinética em energia elétrica, que então é reintroduzida no sistema.
- ✓ A **estratégia de fabricação verticalmente integrada** permite que a Crown projete componentes do sistema, como os motores AC fabricados internamente para a série ESR, em vez de depender de peças padrão que são projetadas para uso genérico.
- ✓ Sensores integrados em toda a empilhadeira retrátil coletam **dados em tempo real** sobre as condições operacionais, entradas de controle e saídas do sistema. Processadores de alta velocidade e algoritmos exclusivos ajustam os parâmetros operacionais para um desempenho eficiente.
- ✓ O uso de uma bateria de **íons de lítio V-Force** para substituir a bateria de chumbo-ácido em combinação com a **descida regenerativa** permite uma **economia de energia de 30%** (aplicação com carga de 1 t e 11,2 m de altura de elevação).

Frenagem e-GEN

A frenagem regenerativa economiza energia enquanto melhora o desempenho e a vida útil dos freios. O motor de tração de alto torque proporciona frenagem suave enquanto envia energia para o sistema.

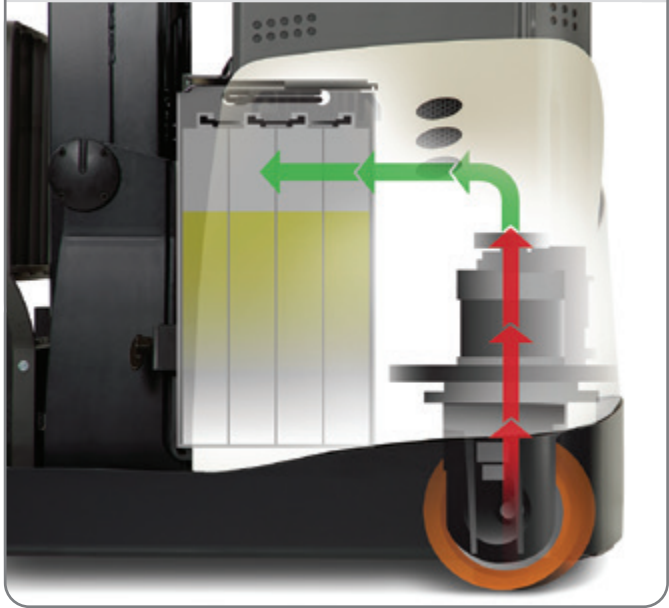

Economia energizada

A descida regenerativa, incluída na função Xpress Lower, recupera energia à medida que o mastro é baixado e envia essa energia para o sistema, oferecendo uma vantagem significativa no tempo de funcionamento.

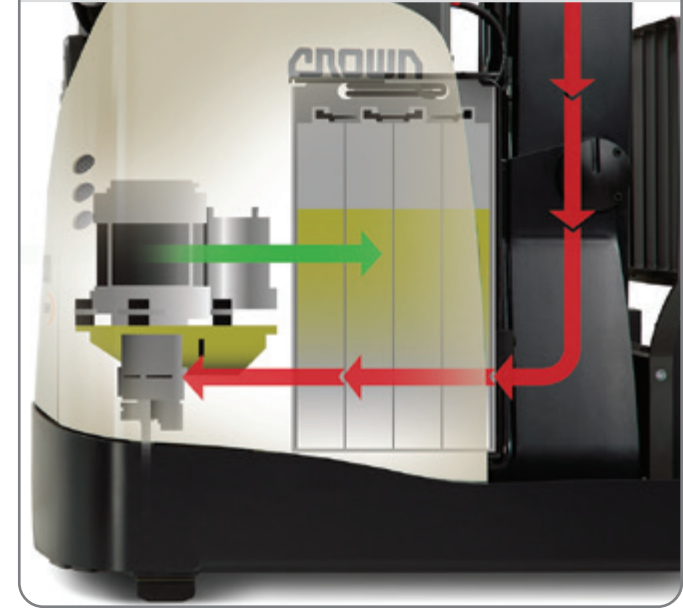

Redução da velocidade nas curvas

O sistema inteligente da Crown para redução de velocidade em curvas detecta se o operador está entrando ou saindo da curva, analisa o ângulo de direção das rodas, o sentido de condução e direção, e ajusta automaticamente a velocidade e a aceleração para oferecer a máxima segurança e desempenho.



Entre na linha com OnTrac

O controle de tração antiderrapante OnTrac patenteado da Crown reduz a patinação das rodas durante a aceleração, desaceleração por inversão de marcha e frenagem. O sistema operacional Gena da Crown analisa a velocidade da empilhadeira, as rotações das rodas e as ações do operador para otimizar o desempenho de tração e prolongar a vida útil dos pneus. Isso é especialmente útil para aplicações em piso molhado, empoeirado ou em ambientes refrigerados.



Ajuda clara e concisa ao alcance das mãos

Os operadores habilitados sabem o que fazer na hora certa. Nas empilhadeiras retráteis da Série ESR, os operadores podem alcançar níveis mais altos de produtividade. O sistema operacional Gena otimiza o desempenho da empilhadeira e torna fácil ver, compreender e usar informações vitais. O sistema é dinâmico, personalizado e tudo está ao alcance das mãos numa tela colorida sensível ao toque de 7 polegadas.

Dashboard Widgets

- Auto Height Select
- Battery
- Capacity Data Monitor
- Clock
- Odometer

Cancel

Save

25

idiomas, de forma que os operadores compreendem todas as mensagens

13

Mais de elementos de interação para funções da empilhadeira com um acesso – basta deslizar o dedo para selecionar os favoritos

Lembretes de segurança

A Série ESR exibe regularmente mensagens de segurança – ilustrações e texto – para reforçar o treinamento do operador.

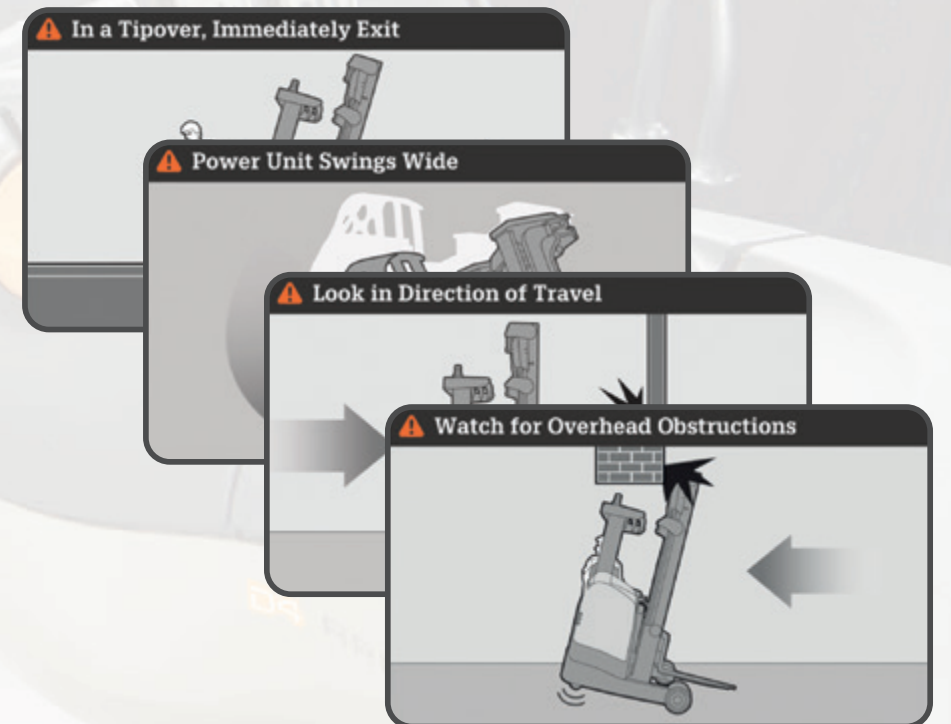

Personalize-a

É através de personalização que a Série ESR ajuda os operadores a passar confortavelmente com precisão e confiança de uma tarefa para outra. Os operadores escolhem a melhor posição para controle, visibilidade e fluxo de trabalho. Assim é possível aumentar o nível de habilidades do operador e alcançar uma fluidez que favorece a precisão.

Opções de controle



Controles de mini alavancas com apoio móvel para a mão
– funções distintas



Controles de alavancas duplas – funções combinadas



Controle joystick
– funções mistas simultâneas

Controles remotos na tela e acessórios

Integrado no apoio de braço, o botão opcional de navegação remota proporciona uma alternativa conveniente à tela. Os acessórios como faróis de trabalho e aquecedor do assento são controlados por interruptores auxiliares no painel de controle do apoio de braço.

Quanto mais você vê...

O mastro descentralizado da Série ESR dá ao operador uma visão melhor da roda de carga, garfos e palete. ▶



O vidro panorâmico opcional maximiza a visibilidade e proporciona uma proteção superior contra detritos para maior produtividade. ▶



De perto, tudo visível



Câmeras opcionais instaladas nos garfos ou no mastro facilitam a movimentação e posicionamento da carga.

Nivelamento inteligente dos garfos

A função opcional de assistência de posição de inclinação compensa a deflexão do mastro e do carro dos garfos, e nivela automaticamente os garfos em relação ao chão, para um posicionamento mais preciso.

Selecione a direção de **180°** ou **360°** adequada para seus operadores



O ajuste correto, personalizado para operadores grandes e pequenos – os operadores se beneficiam de controle otimizado com ajustes reguláveis para o assento, controles, apoio de braço e tela.



A função **360 Select** da **Crown** proporciona a opção de direção das rodas de 180 ou 360 graus de acordo com as condições de condução ou preferência pessoal.

D4 ARMREST

O apoio de braço D4 oferece aos operadores mais:

- Ajustabilidade**
– disponível uma linha completa de ajustes
- Conforto ergonômico**
– um apoio móvel para a mão e amortecimento das vibrações
- Design único**
– um punho ergonômico e disco de navegação
- Adaptabilidade**
– coloca até 15 controles separados ao alcance do operador

Totalmente ajustável

As características de ajuste da Série ESR incluem ajustes de altura/peso da suspensão do assento; ajustes do assento para a frente/trás; inclinação e apoio lombar do assento; ajustes de altura e horizontal do apoio de braço; ajuste de altura e horizontal do timão e inclinação da tela.

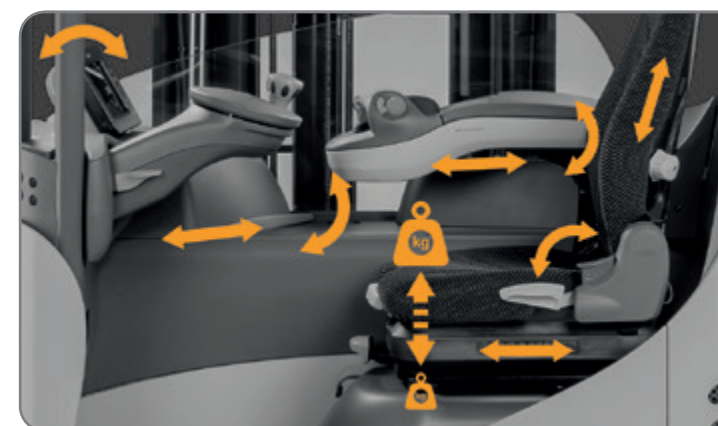

Obtenha desempenho real

Tornando as coisas mais fáceis, mais confiáveis e mais econômicas – é assim que a Crown proporciona desempenho real. A chave é a personalização, desde cuidar do operador até satisfazer as necessidades da sua organização. Função por função, desde agora até o futuro, a Série ESR leva-o cada vez mais perto do desempenho otimizado.

Cabine para câmara fria

Os operadores trabalham confortavelmente em temperaturas de até -30°C na cabine climatizada da Série ESR. Além de uma estrutura de aço robusta, ela dispõe de tratamentos de vedação duráveis para as conexões elétricas e aquecedores com controle termostático para os componentes elétricos críticos.



Refletores de chão – disponíveis em azul ou vermelho ou como refletores do perímetro



Patolas estreitas – cargas de até 1000 mm de largura cabem entre as patolas sem aumentar a largura total da empilhadeira

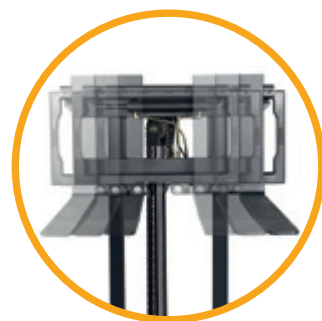

5ª Função hidráulica – opção de controlar acessórios como posicionadores dos garfos com deslocamento lateral ou braçadeiras para satisfazer requisitos específicos da aplicação



Níveis de desempenho selecionáveis – cinco ajustes (três deles personalizáveis) para satisfazer as preferências pessoais dos operadores

Algumas funções são opcionais

Empilhadeira retrátil mais inteligente, eficiente e confiável

ESR 1220

Capacidade
1,4 t, 1,6 t

Altura máx. de elevação
9175 mm

Tipos de mastro
Mastro inclinável: mastros TL e TT Carro dos garfos inclinável: trabalho pesado

Bateria
Íons de lítio: 296-518 Ah
Chumbo-ácido: 280-775 Ah

Largura total
1120 mm

ESR 1240

Capacidade
1,4 t, 1,6 t, 2,0 t

Altura máx. de elevação
14205 mm

Tipos de mastro
Mastro inclinável: mastros TL e TT Carro dos garfos inclinável: trabalho pesado, superpesado, ultrapesado

Bateria
Íons de lítio: 296-666 Ah
Chumbo-ácido: 420-930 Ah

Largura total
1285 mm

ESR 1260

Capacidade
1,4 t, 1,6 t, 2,0 t

Altura máx. de elevação
14205 mm

Tipos de mastro
Carro dos garfos inclinável: trabalho pesado, superpesado, ultrapesado

Bateria
Íons de lítio: 296-666 Ah
Chumbo-ácido: 420-930 Ah

Largura total
1285 mm



ESR 1220

Disponível com 1,4 e 1,6 toneladas de capacidade, este modelo de chassi estreito é ideal para espaços confinados, aplicações de blocagem e corredores de apenas 2,5 metros de largura.



ESR 1240

Disponível com 1,4, 1,6 e 2,0 toneladas de capacidade, este modelo de largura padrão é uma solução de valor agregado que não compromete a durabilidade ou o conforto do operador.



ESR 1260

Disponível com capacidades de 1,4, 1,6 e 2,0 toneladas, este modelo é projetado para maior produtividade em aplicações exigentes de plataforma alta, devido a maiores velocidades de elevação e descida.

Tecnologia mais inteligente, mais tempo de funcionamento

As empilhadeiras retráteis são um grande investimento na produtividade da sua operação. O tempo de funcionamento e o desempenho otimizados são essenciais. É por isso que a Crown oferece uma combinação de tecnologia avançada, construção robusta e soluções eficientes de energia para fornecer a facilidade de manutenção e confiabilidade necessárias para o sucesso.

Simplicidade de manutenção

Configurações fáceis de ajustar e volta às configurações de fábrica economizam tempo para os técnicos.

O menu **Analizador** permite que os técnicos selecionem componentes individuais do sistema e vejam todas as entradas e saídas associadas.

Instruções de **calibração passo a passo** com recursos visuais melhoram a eficiência e a consistência dos técnicos.

Placas de cobertura, painéis e portas de saia de **fácil acesso** podem ser rapidamente abertos ou removidos para inspeção e manutenção.

A **separação dos sistemas eletrônico e hidráulico** mantém o óleo e o calor afastados dos componentes eletrônicos para melhor confiabilidade a longo prazo.

Downloads de software **sem fio** mantêm as empilhadeiras atualizadas sem a intervenção de um técnico.



Baterias de íons de lítio V-Force

A tecnologia de íons de lítio está revolucionando o setor de empilhadeiras elétricas oferecendo vantagens inovadoras.



Aço onde realmente conta

A série ESR da Crown possui uma estrutura e placas de cobertura de aço reforçadas, combinando uma base muito sólida com proteção robusta dos componentes para uma vida útil mais longa.

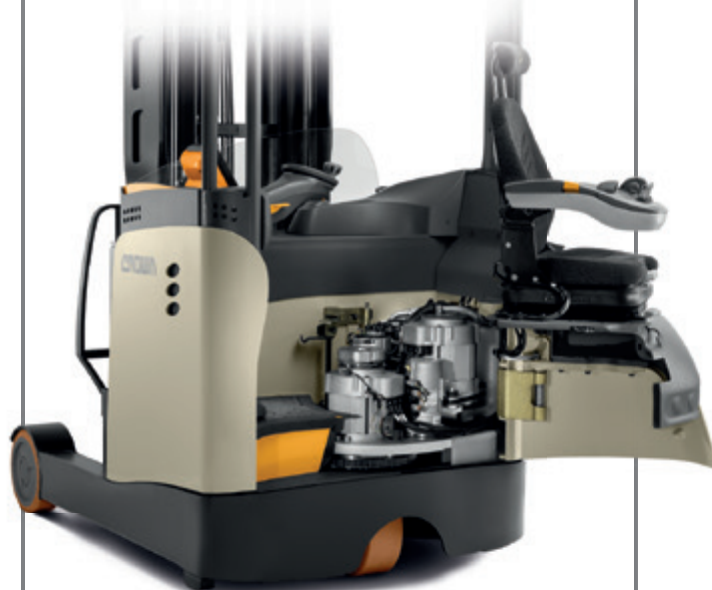

Partida de uma única fonte de alimentação

Desde nossa experiência em gestão de energia até nossa linha completa de soluções de energia V-Force, a Crown fornece tudo o que você precisa para alimentar sua frota de empilhadeiras. Isso acrescenta mais valor ao seu negócio.

- Avaliações no local
- Soluções integradas
- Baterias, carregadores e acessórios
- Gestão de frota e das baterias
- Apoio total

Conectada para alcançar mais

Soluções conectadas fornecem dados práticos em tempo real às partes interessadas encarregadas de conseguir e manter ganhos em produtividade, segurança e utilização.

Graças ao sistema operacional Gená, a Série ESR 1200 vem com recursos conectados de fábrica, além de opções de recursos adicionais através do sistema InfoLink de gestão de frotas e operadores da Crown.

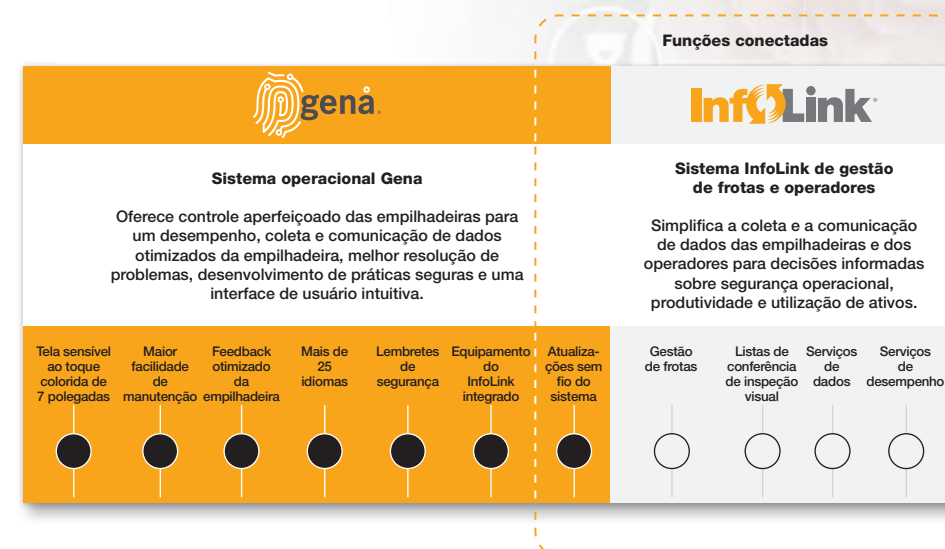

Integração simplificada do InfoLink

O sistema InfoLink de gestão de frotas e operadores da Crown fornece dados inteligentes que podem melhorar muitos aspectos da utilização de empilhadeiras, da atividade do operador e da eficácia operacional. Isso inclui informações de segurança, manutenção e conformidade que se integram ao sistema operacional Gená para oferecer recursos de segurança aprimorados, incluindo:

- Lista de conferência de inspeção visual
- Detecção de impactos
- Bloqueio do equipamento
- Dynamic Coaching





**Crown Lift Trucks Brasil –
Comércio de Empilhadeiras Ltda.**

CLA – Centro Logístico Anhanguera –
Jundiaí

Av. Antonieta Piva Barranqueiros, s/n –
Distrito Industrial

Rodovia Anhanguera, KM 62

Jundiaí/SP – CEP: 13.212-000 – Brasil

Tel: +55 11 4585-4040

crown.com

Você pode contar com a Crown para construir empilhadeiras projetadas para uma operação segura, mas isso é apenas parte da equação de segurança. A Crown incentiva práticas operacionais seguras através de treinamento contínuo dos operadores, supervisão focada na segurança, manutenção e um ambiente de trabalho seguro.

Acesse crown.com e veja nossa seção de segurança para descobrir mais.

Como a Crown está continuamente aperfeiçoando seus produtos, as especificações estão sujeitas a mudanças sem aviso prévio.

Crown, o logotipo da Crown, a cor bege, a marca Momentum, Gena, Xpress Lower, InfoLink, e-GEN, V-Force, OnTrac, 360 Select, Dynamic Coaching e o logotipo ecológico são marcas comerciais registradas da Crown Equipment Corporation nos EUA e em outros países.

Copyright 2023 Crown Equipment Corporation
ESR 1200 BROCH BRPT 03/23 – M01120-036-00
Impresso na Alemanha

ecologic

Clean Environment. Smart Business.

Impresso em papel isento de cloro elementar e proveniente de florestas sustentáveis.